

Magnetni cilindar brez batnice z drsnim vodilom s krogličnim ležajem in Dodatna oprema serija RLFH

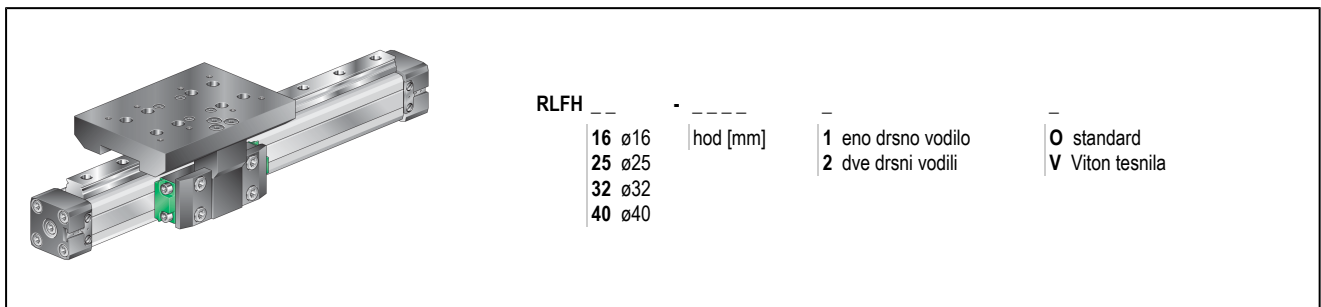

RLFH	hod [mm]		
16	ø16	1	eno drsno vodilo
25	ø25	2	dve drsni vodili
32	ø32		
40	ø40		

konstrukcija	magnetni cilindar brez batnice z drsnim vodilom s krogličnim ležajem
glave	trdo eloksiran aluminij
drsnik	trdo eloksiran aluminij
cev cilindra	aluminijast profil trdo eloksiran
Tesnilni trakovi	legirano jeklo
tesnila	NBR
blaženje končnih položajev	pnevmatsko, nastavljiv
temperatura okolice	-15...+80°C
temperatura medija	0...+40°C
mazanje	ni potrebno
Medij	filtriran stisnjen zrak
delovni tlak	0,5...8 bar
Nasvet	CAD-datoteke so na voljo v STASTO Store na naslovu www.stasto.eu Magnetno stikalo glej ločen tehnični list

Skica z dimenzijami

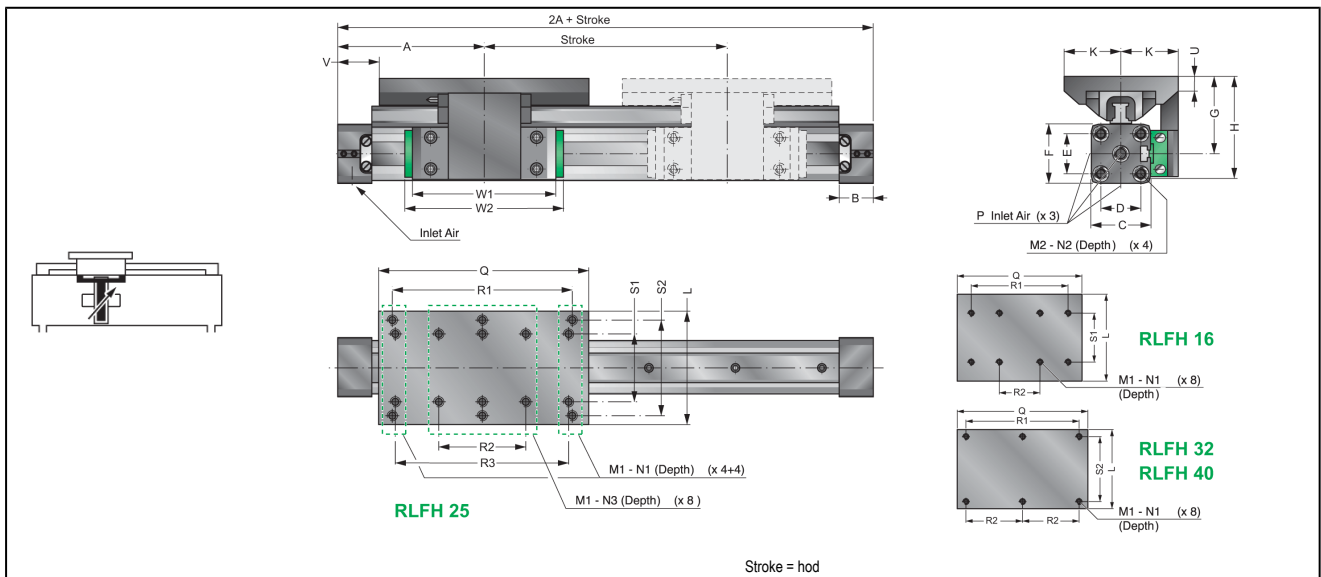

Ø	A	B	C	D	E	F	G	H	K	L	M1	M2	N1	N2	N3	P	Q	R1	R2	R3	S1	S2	U	V	W1	W2	dolžina blaženja	tip
16	65	15	27	18	18	27	35	48,5	31,5	63	M4	M3	10	7	-	M5	90	70	30	-	36	-	10	28,5	60	69	15	RLFH 16-...
25	100	23	40	27	27	40	53	73	40	80	M6	M5	12	11	10	G1/8	145	125	60	120	50	64	11	27,5	102	112	21	RLFH 25-...
32	125	27	52	36	40	52	64	90	57,5	115	M8	M6	13	15	-	G1/4	190	164	82	-	-	96	10	30	135	152	26	RLFH 32-...
40	150	30	69	54	54	72	69,2	105,1	57,5	115	M8	M6	18	15	-	G1/4	190	164	82	-	-	96	10	55	135	152	32	RLFH 40-...

sile in momenti

Nastale sile in momente se lahko izračuna s pomočjo naslednje formule:

$$\frac{M_a}{M_{a \max}} + \frac{M_r}{M_{r \max}} + \frac{M_v}{M_{v \max}} + \frac{L}{L_{\max}} \leq 1$$

RLFH .. / 1 . eno drsno vodilo					
Ø	vzdolžna sila [N] pri 6 bar	maksimalna obremenitev L [N]	Ma osni [Nm]	Mr radialno [Nm]	Mv centralno [Nm]
16	110	500	4	6	11
25	250	1500	40	14	40
32	420	2950	61	30	62
40	640	3960	115	52	70

RLFH .. / 2 . dve drsni vodili					
Ø	vzdolžna sila [N] pri 6 bar	maksimalna obremenitev L [N]	Ma osni [Nm]	Mr radialno [Nm]	Mv centralno [Nm]
16	110	500	8	10	18
25	250	1500	85	20	80
32	420	2950	85	45	90
40	640	3960	130	65	100

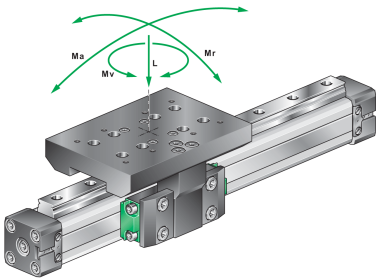

dodatni deli

RLP - .. Nožna pritrditev

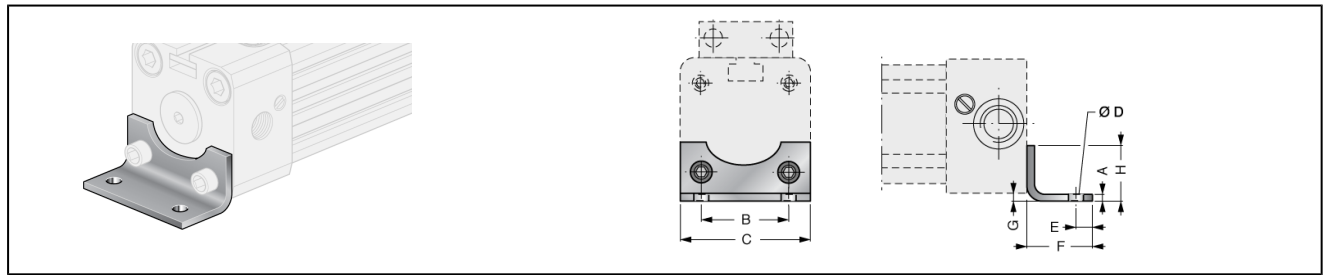

Ø	A	B	C	ØD	E	F	G	H	tip
16	1,6	18	26	3,6	4	14	1,5	12,5	RLP-16
25	2,5	27	40	5,5	6	22	2	18	RLP-25

RLQ - .. Nožna pritrditev

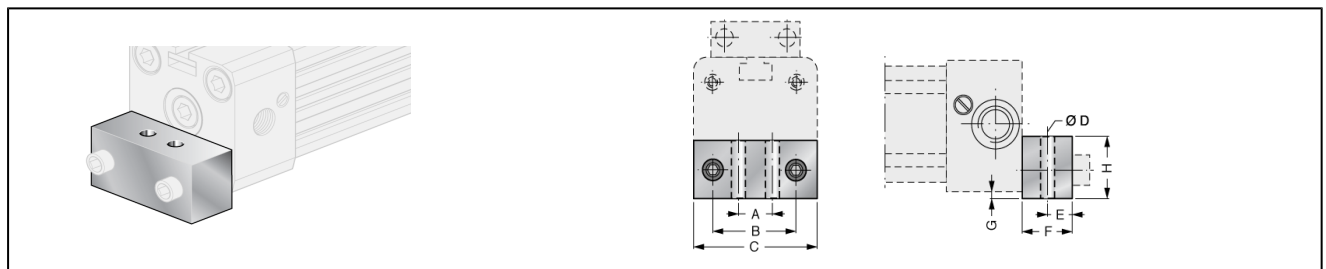

Ø	A	B	C	ØD	E	F	G	H	tip
32	20	36	51	6,6	6	24	4	20	RLQ-32
40	30	54	71	9	11,5	24	2	20	RLQ-40

RLMI - .. Ležajniki

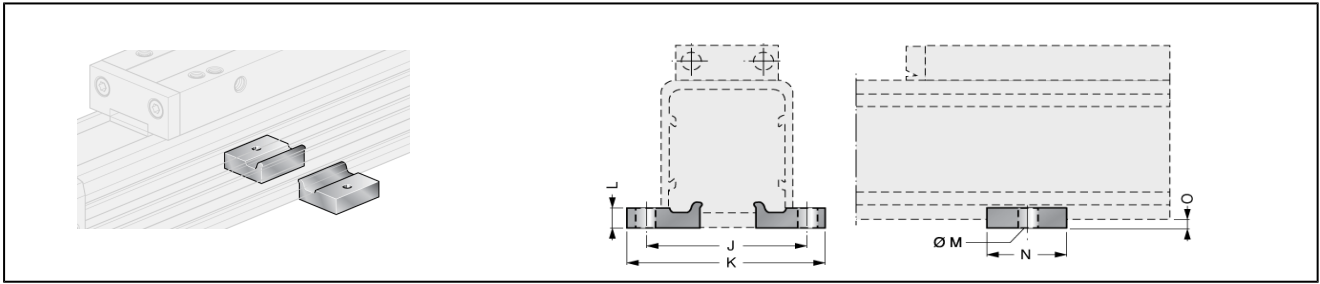

Ø	J	K	L	ØM	N	O	tip
16	36	40	6	3,5	12	3	RLMI-16
25	48	60	6	5,5	20	4	RLMI-25

RLMU - .. Ležajnik

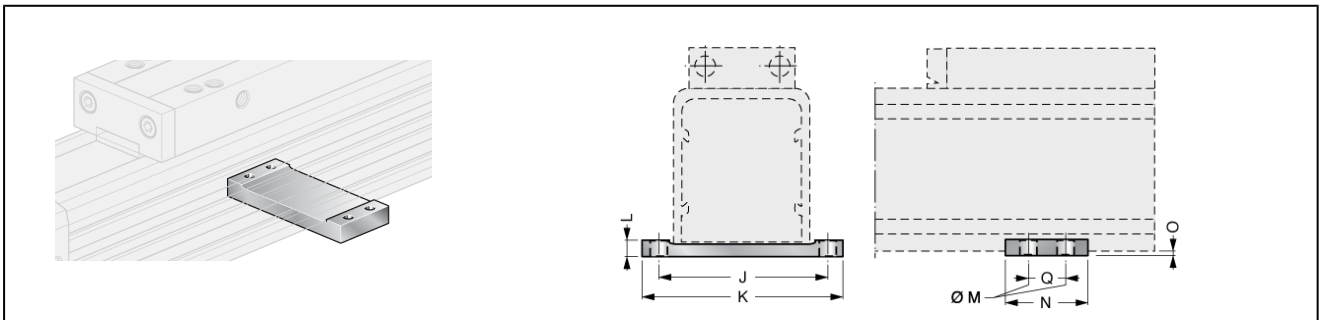

Ø	J	K	L	ØM	N	O	Q	tip
32	61	73	10	6,5	55	6	40	RLMU-32
40	70	85	10	6,5	60	7,2	45	RLMU-40

Slike niso zavezujoče.

Pridržane so konstrukcijske, dimenzijske in materialne spremembe.