

5/2Cestný elektromagnetický ventil - pilotně ovládaný - NAMUR Série NM52W

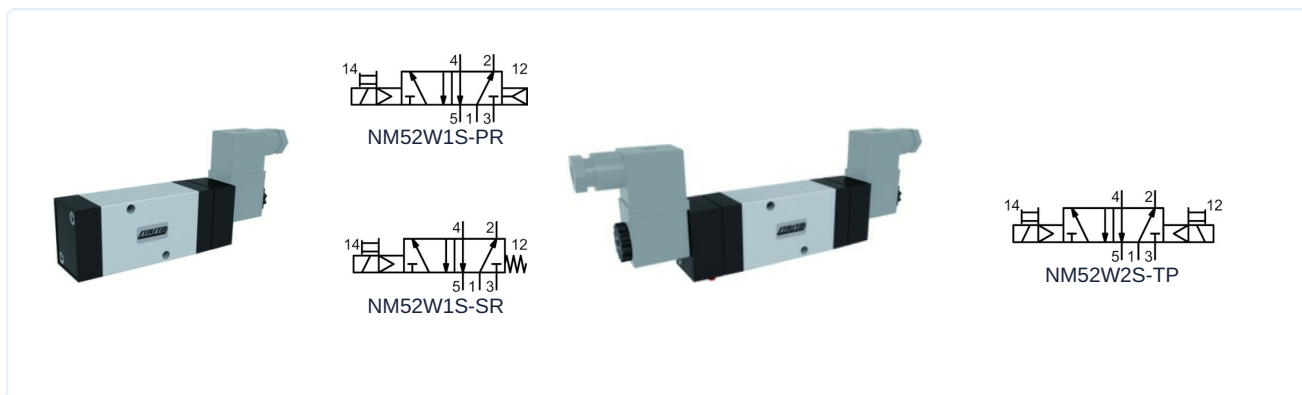

Konstrukční provedení	5/2cestný elektromagnetický ventil pilotně ovládaný, Ovládání elektrické/vnitřní řídicí vzduch, elektricky/pružina resp. elektrický/elektrický, Ruční nouzové ovládání
Připojení	G1/4" podle ISO228/1
Materiály	Těleso Hliník, šoupátko Hliník, Víko Plast, Těsnění NBR
Způsob upevnění	přes dva upevňovací šrouby podle standardu NAMUR a VDI/VDE 3845
Montážní poloha	libovolně
Médium	filtrovaný a olejovaný nebo neolejovaný stlačený vzduch
Teplota média	0...+40°C
Teplota okolí	-10...+50°C

Elektrické údaje:

Typ cívky	Typ C001 (Standardní cívka), šířka konektoru 22mm Typ EPC (Cívka ATEX)
Elektrické připojení	Přístrojová zásuvka podle průmyslového provedení B Kabelový vstup M16x1,5; Typ cívky EPC s 3m kabelem (viz vlastní datový list)
Standardní napětí	230V/50-60Hz, 24V/50-60Hz / 12VDC, 24VDC / 48V/50-60Hz
Speciální napětí	115V/50-60Hz, další na vyžádání
Připustné kolísání napětí	± 10%
Příkon	viz tabulka "Magnetická cívka"
Doba sepnutí	100% doba sepnutí (trvalý provoz)
Stupeň krytí	IP65 podle EN 60529 při správně namontované přístrojové zásuvce (Ochrana proti vniknutí prachu a tryskající vodě)

Poznámky:

	Při objednávce uveďte prosím napětí a druh proudu CAD soubory jsou k dispozici ve STASTO Store na www.stasto.eu
--	---



Typový klíč

NM52W1S-	SR	C001-	230V/50-60Hz
	PR elektricky/vnitřní řídicí vzduch	C001 Standardní cívka	230V/50-60Hz
	SR elektricky/pružina	EPCCívka ATEX	115V/50-60Hz
			24V/50-60Hz
			24VDC
			12VDC

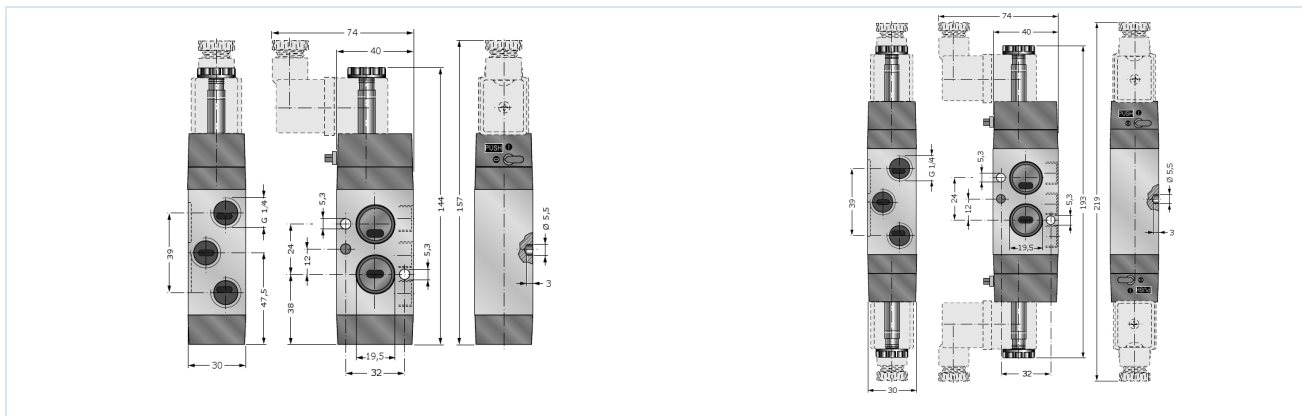

Jmenovitá světlost DN [mm]	Tlakový rozsah [bar]	Průtok [NI/min] *	Typ
8	2,5-10	1080	NM52W1S-SR
8	2,5-10	1080	NM52W1S-PR
8	1,5-10	1080	NM52W2S-TP

*Referenční tlak 6bar, Referenční teplota 20°C

Průtokový diagramm

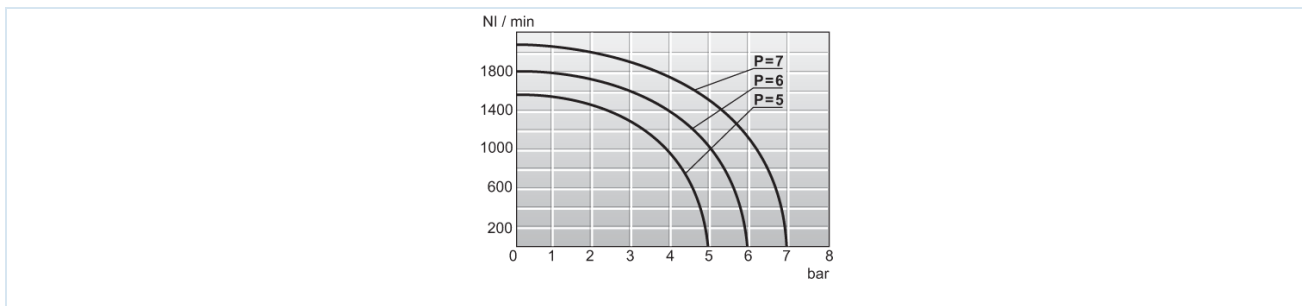

Doba spínání, jmenovitá max. frekvence

Doba spínání [ms]								jmenovitá max. frekvence [Hz]			
NM52W1S-SR				NM52W1S-PR				NM52W1S-SR		NM52W1S-PR	
AC JEDEN	AC VÝFUK	DC JEDEN	DC VÝFUK	AC JEDEN	AC VÝFUK	DC JEDEN	DC VÝFUK	AC	DC	AC	DC
19	35	21	46	18	33	21	44	11	11	16	13

Doba spínání [ms]				jmenovitá max. frekvence [Hz]	
NM52W2S-TP				NM52W2S-TP	
AC JEDEN	AC VÝFUK	DC JEDEN	DC VÝFUK	AC	DC
11	11	14	14	27	21

Verze 7

138317 / Vygenerováno 2026/24 CS

VYROBENO V EVROPĚ

+420 317 701700 00

lan@stasto.cz

© STASTO Automation s.r.o.

www.stasto.cz

Otevřít sérii online

Strana 2 / 3

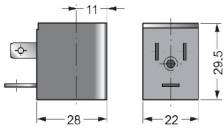
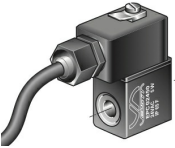
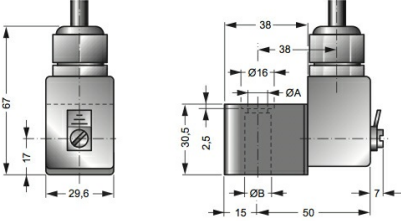

Magnetické cívky

		Napětí	Stupeň krytí	Příkon při 20°C	Typ
		24VDC / 48V/50-60Hz	IP65	3W/5VA	C001-03
		24V/50-60Hz / 12VDC		5VA/3W	C001-04
		230V/50-60Hz		5VA	C001-22
		115V/50-60Hz		5VA	C001-23
		24VDC	Ex II 2G Ex mb IIC T5 Gb Ex II 2D Ex mb tb IIIC T95°C IP66 Db	3,0W	EPC02400
		24V/50-60Hz		3,2W	EPC02450
		110V/50-60Hz		3,2W	EPC11050
		230V/50-60Hz		3,2W	EPC23050

Vyobrazení nezávazné

Vyhrazujeme si právo na konstrukční, rozměrové a materiálové změny.

Pneumatika / Elektromagnetické a pneumatické ventily / 3/2 - 5/2-cestné ventily - NAMUR / 5/2 cestný ventil série NM

Verze 7

138317 / Vygenerováno 2026/24 CS

VYROBENO V EVROPĚ

+420 317 701700 00

lan@stasto.cz

© STASTO Automation s.r.o.

www.stasto.cz

Otevřít sérii online

Strana 3 / 3

