

5/2-Wege Magnetventil - vorgesteuert - NAMUR Serie NM52W

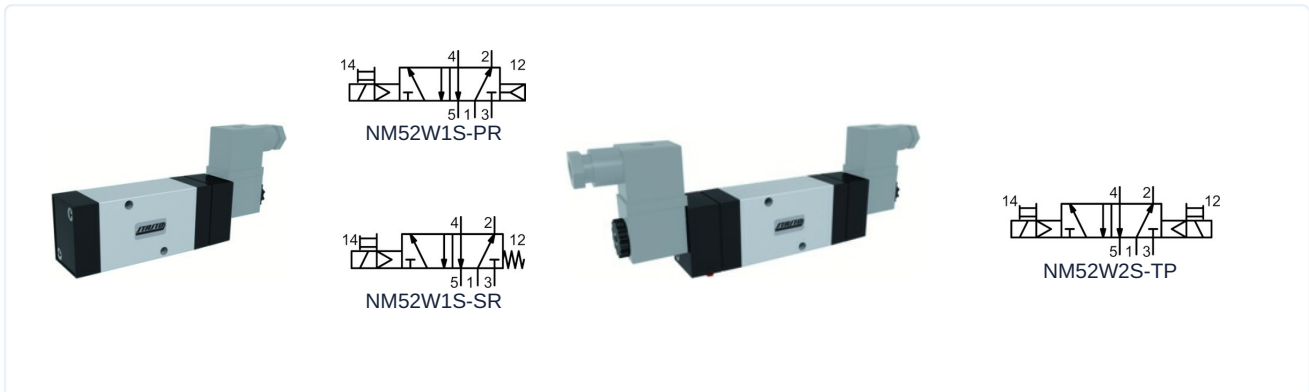

Bauart	5/2-Wege Magnetventil vorgesteuert, Betätigung elektrisch/interne Steuerluft, elektrisch/Feder bzw. elektrisch/elektrisch, Handnotbetätigung
Anschluss	G1/4" nach ISO228/1
Werkstoffe	Körper Aluminium, Schieber Aluminium, Deckel Kunststoff, Dichtungen NBR
Befestigungsart	über zwei Befestigungsschrauben nach NAMUR-Standard und VDI/VDE 3845
Einbaulage	beliebig
Medium	gefilterte und geölte oder ungeölte Druckluft
Mediumtemperatur	0...+40°C
Umgebungstemperatur	-10...+50°C

Elektrische Daten:

Spulentyp	Type C001 (Standardspule), Steckerbreite 22mm Type EPC (ATEX-Spule)
Elektrischer Anschluss	Gerätesteckdose nach Industrie Form B Kabeleingang M16x1,5; Spulentyp EPC mit 3m Kabel (siehe eigenes Datenblatt)
Standardspannung	230V/50-60Hz, 24V/50-60Hz / 12VDC, 24VDC / 48V/50-60Hz
Sonderspannungen	115V/50-60Hz, weitere auf Anfrage
Zul. Spannungsschwankung	± 10%
Leistungsaufnahme	siehe Tabelle "Magnetspule"
Einschaltdauer	100% Einschaltdauer (Dauerbetrieb)
Schutzart	IP65 nach EN 60529 bei ordnungsgemäß montierter Gerätesteckdose (Schutz gegen Staubeintritt und Strahlwasser)

Hinweise:

	Bei Bestellung bitte Spannung und Stromart angeben CAD-Dateien sind im STASTO Store unter www.stasto.eu erhältlich
--	--



Typenschlüssel

NM52W1S-	SR	C001-	230V/50-60Hz
	PR elektrisch/Interne Steuerluft	C001 Standardspule	230V/50-60Hz
	SR elektrisch/Feder	EPCATEX-Spule	115V/50-60Hz
			24V/50-60Hz
			24VDC
			12VDC

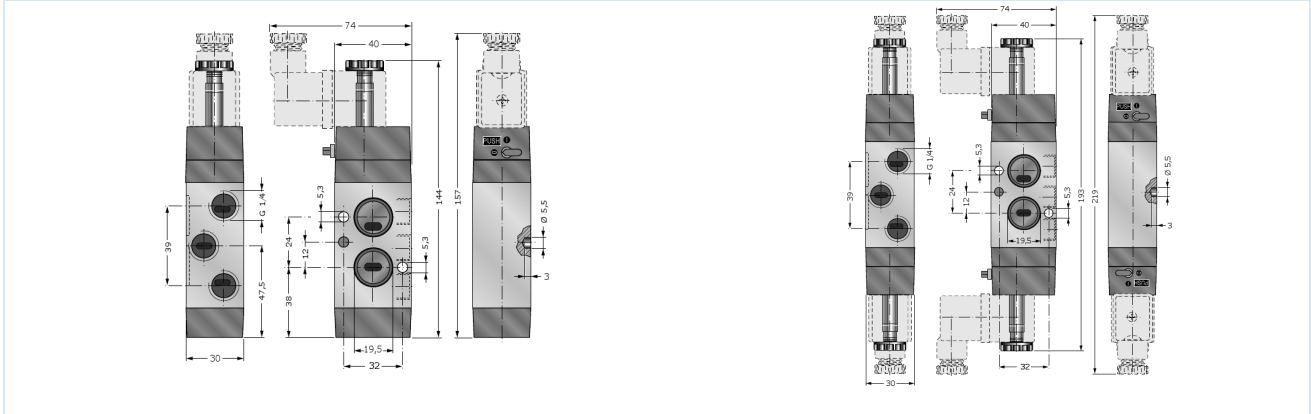

Nennweite DN [mm]	Druckbereich [bar]	Durchfluss [NI/min] *	Typ
8	2,5-10	1080	NM52W1S-SR
8	2,5-10	1080	NM52W1S-PR
8	1,5-10	1080	NM52W2S-TP

*Referenzdruck 6bar, Referenztemperatur 20°C

Durchflussdiagramm

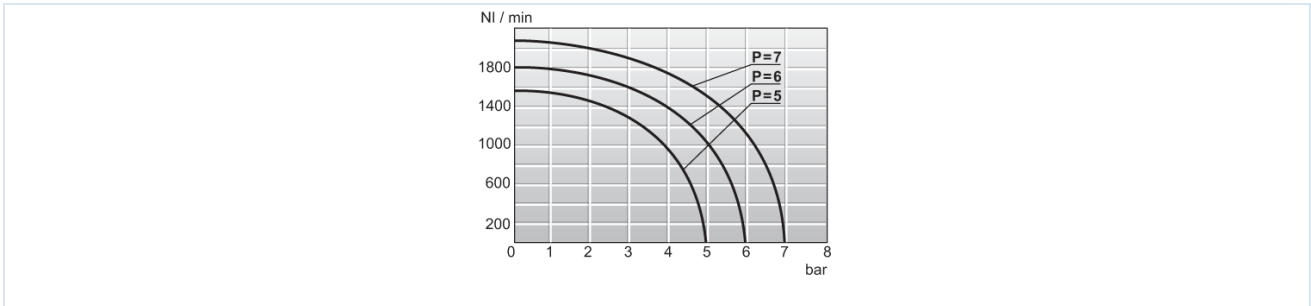

Schaltzeit, nominale max. Frequenz

Schaltzeit [ms]								nominale max. Frequenz [Hz]			
NM52W1S-SR				NM52W1S-PR				NM52W1S-SR		NM52W1S-PR	
AC EIN	AC AUS	DC EIN	DC AUS	AC EIN	AC AUS	DC EIN	DC AUS	AC	DC	AC	DC
19	35	21	46	18	33	21	44	11	11	16	13

Schaltzeit [ms]				nominale max. Frequenz [Hz]	
NM52W2S-TP				NM52W2S-TP	
AC EIN	AC AUS	DC EIN	DC AUS	AC	DC
11	11	14	14	27	21

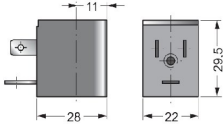
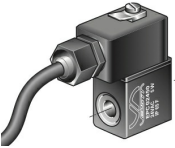
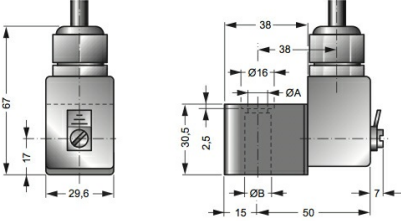

Magnetspulen

		Spannung	Schutzart	Leistungsaufnahme bei 20°C	Typ
		24VDC / 48V/50-60Hz	IP65	3W/5VA	C001-03
		24V/50-60Hz / 12VDC		5VA/3W	C001-04
		230V/50-60Hz		5VA	C001-22
		115V/50-60Hz		5VA	C001-23
		24VDC	Ex II 2G Ex mb IIC T5 Gb	3,0W	EPC02400
		24V/50-60Hz		3,2W	EPC02450
		110V/50-60Hz	Ex II 2D Ex mb tb IIIC T95°C IP66 Db	3,2W	EPC11050
		230V/50-60Hz		3,2W	EPC23050

Abbildungen unverbindlich
Konstruktions-, Maß- und Werkstoffänderungen vorbehalten

Pneumatik / Wegeventile - elektrisch / pneumatisch / 3/2- 5/2-Wegeventile - NAMUR / 5/2-Wegeventil Serie NM

