

## Flanschventil pneumatisch betätigt Serie SE23, SE24, SE25, SE33



Bauart	2/2-Wegeventil, pneumatisch betätigt
Anschluss	Flansche DN15...DN80 nach DIN EN1092-1 PN40
Baulänge	entsprechend EN558-1R1
Werkstoffe	Gehäuse Edelstahl 1.4408 Sitzdichtung FKM, EPDM, NBR und PTFE
Einsatzbereich	gasförmige und flüssige Medien, die die verwendeten Werkstoffe nicht angreifen Steuerfunktion Feder schließt (gegen Medienstrom schließend): Anwendung für Flüssigkeiten um Druckschläge zu vermeiden Steuerfunktion Feder schließt (mit Medienstrom schließend): Anwendung für Gase und Dämpfe Steuerfunktion Feder öffnet (gegen Medienstrom schließend): Anwendung für Flüssigkeiten, Gase und Dämpfe
Viskosität des Mediums	max. 600mm <sup>2</sup> /s (600cSt)
Mediumstemperatur	Kolbenantrieb Metallhaube: -30...+170°C Tiefstemperaturausführung bis -100°C, Hochtemperaturausführung bis 200°C und Hochtemperaturausführung bis 220°C auf Anfrage
Umgebungstemperatur	-30...+60°C
Betriebsdruck	Vakuum bis 0,001 bar absolut siehe Tabellen und Auswahldiagramme, Einsatzgrenze für Gase der Gruppe 1: P[bar] x DN <1000
Dichtheit Packung	TA-Luft-Prüfung gemäß DIN EN ISO15848-1 und VDI 2440
Steuermedium	Druckluft und neutrale Gase (Flüssigkeiten auf Anfrage)
Steuerdruck	siehe Tabelle
Zulassungen	ATEX II 2G Ex h IIC T6...T2 X Gb / II 2D Ex h IIIC 85°C...220°C X Db
Sonderausführungen	öl- und fettfreie Ausführung, ASI-Bus, Flansche nach ANSI 150 (DN15...DN50), höhere Betriebsdrücke (verstärkte Ausführung), tottraumfrei auf Anfrage
Zubehör	Endschalter, Pilotventil, Handzusatzbetätigung, Handnotbetätigung



## Typenschlüssel

		SE 23 - 25 - S T 50 - 01				
	Feder schließt (mit Medienstrom schließend)	25				
	Feder schließt (gegen Medienstrom schließend)	24				
	Feder öffnet (gegen Medienstrom schließend)	23				
<b>Type</b>	Feder schließt (mit Medienstrom schließend) mit druckentlastetem Kegel	33				
<b>Anschluss</b>	DN15	15				
	DN20	20				
	DN25	25				
	DN32	32				
	DN40	40				
	DN50	50				
	DN65	65				
	DN80	80				
<b>Werkstoffe</b>	Gehäuse Edelstahl 1.4408		S			
<b>Sitzdichtung</b>	EPDM - Mediumtemperatur -30...+140°C		E			
	NBR - Mediumtemperatur -30...+80°C		N			
	PTFE - Mediumtemperatur -30...+200°C		T			
	FKM - Mediumtemperatur -15...+200°C		V			
<b>Antrieb</b>	Kolben Ø50mm, doppelwirkend			50		
	Kolben Ø50mm, 1 Feder			51		
	Kolben Ø50mm, 2 Federn			52		
	Kolben Ø50mm, 3 Federn			53		
	Kolben Ø80mm, doppelwirkend			80		
	Kolben Ø80mm, 1 Feder			81		
	Kolben Ø80mm, 2 Federn			82		
	Kolben Ø80mm, 3 Federn			83		
	Kolben Ø125mm, doppelwirkend			125		
	Kolben Ø125mm, 1 Feder			1251		
	Kolben Ø125mm, 2 Federn			1252		
	Kolben Ø125mm, 3 Federn			1253		
	Membranantrieb 250cm², 4 Federn			2504		
	Membranantrieb 250cm², 6 Federn			2506		
	Membranantrieb 250cm², 8 Federn			2508		
	Membranantrieb 250cm², 10 Federn			25010		
	Membranantrieb 250cm², 12 Federn			25012		
<b>Sonderausführung</b>	beschrieben im Artikeltext					01,02,03....



## Technische Angaben und Abmessungen

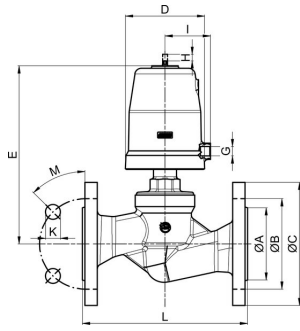

Feder schließt, Type SE24, SE25, SE33

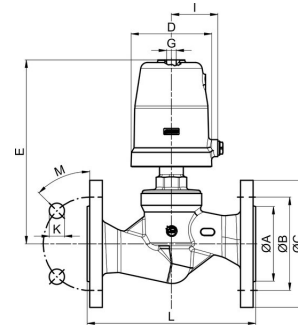

Feder öffnet, Type SE23

Nennweite DN [mm]	Antrieb	ØA	ØB	ØC	D	E	G	H (Hub [mm])	I	K	L	M	N (Lochzahl)	Kvs-Werte [m³/h]	Gewicht [kg]
15	50	45	65	95	62	147	1/8"	12	34,5	14	130	45°	4	3,1	2,5
20	50	58	75	105	62	152	1/8"	15,5	34,5	14	150	45°	4	6,5	3,3
25	50	68	85	115	62	169	1/8"	15,5	34,5	14	160	45°	4	12	3,9
25	80	68	85	115	96	208	1/4"	20	55	14	160	45°	4	12	5,5
32	50	78	100	140	62	173	1/8"	15,5	34,5	18	180	45°	4	17	5,5
32	80	78	100	140	96	212	1/4"	23	55	18	180	45°	4	17,5	7
32	125	78	100	140	238	236	1/4"	23	80	18	180	45°	4	17,5	9,2
40	50	88	110	150	62	179	1/8"	15,5	34,5	18	200	45°	4	25	6,6
40	80	88	110	150	96	218	1/4"	28,5	55	18	200	45°	4	25	8,1
40	125	88	110	150	238	242	1/4"	28,5	80	18	200	45°	4	25	10,3
50	80	102	125	165	96	241	1/4"	30	55	18	230	45°	4	40	10,1
50	125	102	125	165	238	266	1/4"	30	80	18	230	45°	4	40	12,3

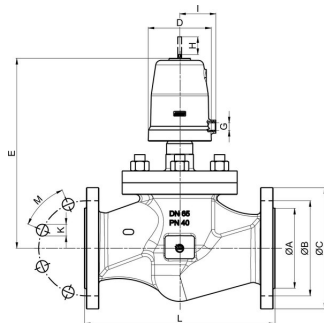

Feder schließt, Type SE24, SE25, SE33

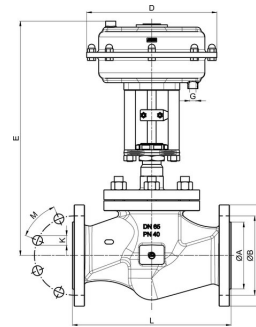

Antrieb 250

Nennweite DN [mm]	Antrieb	ØA	ØB	ØC	D	E	G	H (Hub [mm])	I	K	L	M	N (Lochzahl)	Kvs-Werte [m³/h]	Gewicht [kg]
65	80	122	145	185	96	295	1/4"	27	55	18	290	45°	8	59	23
65	125	122	145	185	146	320	1/4"	27	80	18	290	45°	8	59	25
65	250	122	145	185	238	430	1/4"	25	-	18	290	45°	8	59	30
80	80	138	160	200	96	295	1/4"	27	55	18	310	45°	8	84	30
80	125	138	160	200	146	320	1/4"	27	80	18	310	45°	8	84	32
80	250	138	160	200	238	430	1/4"	25	-	18	310	45°	8	84	36



### Technische Angaben Feder schließt (gegen Medienstrom schließend), Type SE24

Nennweite DN [mm]	max. Betriebsdruck [bar]	Steuerdruck [bar]	Antrieb [mm]	Federn
15	15	3,5...10	50	1
15	27	4,5...10	50	2
20	5,1	3,5...10	50	1
20	10	4,5...10	50	2
20	16	5,7...10	50	3
25	2,3	3,5...10	50	1
25	5,6	4,5...10	50	2
25	8,9	5,7...10	50	3
25	20	3,5...10	50	1
32	3,1	4,5...10	80	2
32	5,1	5,7...10	50	3
32	11	3,5...10	50	1
32	16	4,4...10	80	2
32	21	5,6...10	80	3
32	10	1,3...10	125	1
32	22	2,2...10	125	2
40	1,9	4,5...10	50	2
40	3,4	5,7...10	50	3
40	6,8	3,5...10	80	1
40	9,6	4,4...10	80	2
40	12	5,6...10	80	3
40	6,3	1,3...10	125	1
40	14	2,2...10	125	2
40	20	3,1...10	125	3
50	4	3,5...10	80	1
50	5,9	4,4...10	80	2
50	7,7	5,6...10	80	3
50	8,7	2,2...10	125	2
50	12	3,1...10	125	3
65	3	4,6...10	80	2
65	4,1	5,8...10	80	3
65	4,8	2,3...10	125	2
65	7	3,2...10	125	3
65	11	2,7...10	250	8
65	15	3,7...10	250	12
80	2	4,6...10	80	2
80	2,7	5,8...10	80	3
80	3,2	2,3...10	125	2
80	4,7	3,2...10	125	3
80	7,5	2,7...10	250	8
80	10,5	3,7...10	250	12

grau hinterlegt: Standard



## Technische Angaben mit druckentlastetem Kegel, Type SE33

Nennweite DN [mm]	max. Betriebsdruck [bar]	Steuerdruck [bar]	Antrieb [mm]	Federn
65	9,4	3,7...10	80	1
65	14	4,6...10	80	2
65	19	5,8...10	80	3
65	9	1,3...10	125	1
65	22,5	2,3...10	125	2
65	25	3,2...10	125	3
65	25	1,5...10	250	4
80	19,5	3,7...10	80	1
80	20	4,6...10	80	2
80	18,5	1,3...10	125	1
80	20	2,3...10	125	2
80	20	1,5...10	250	4

grau hinterlegt: Standard

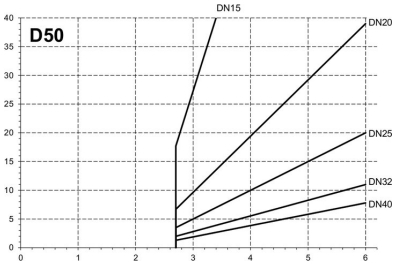
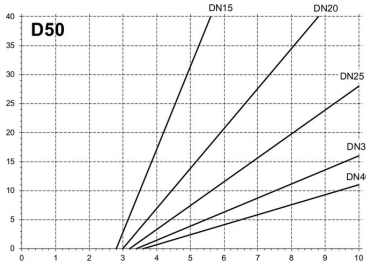
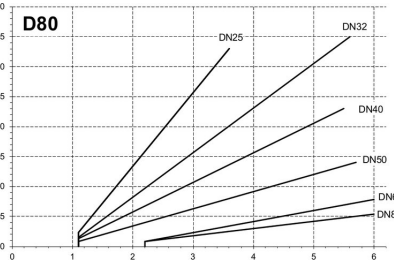
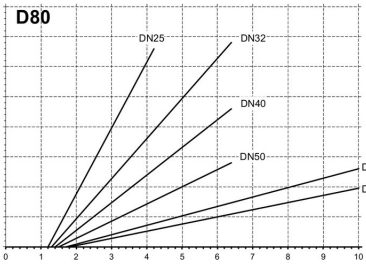
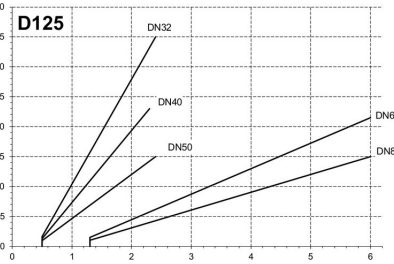
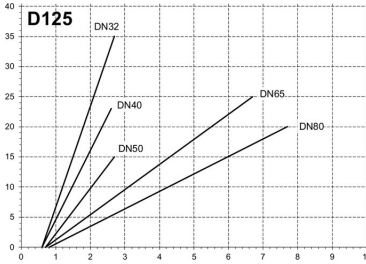

## Auswahldiagramme - Abhängigkeit Betriebsdruck/Steuerdruck

Feder schließt (mit Medienstrom schließend) NC, Type SE25	Feder öffnet (gegen Medienstrom schließend) NO, Type SE23
<p style="text-align: center;">Antriebsdurchmesser 50 mm</p> 	<p style="text-align: center;">Antriebsdurchmesser 50 mm</p> 
<p>horizontale Achse: Steuerdruck in bar vertikale Achse: Betriebsdruck in bar</p>	<p>horizontale Achse: Steuerdruck in bar vertikale Achse: Betriebsdruck in bar</p> <p style="text-align: center;">max. Steuerdruck 1bar über dem erforderlichen Steuerdruck</p>
<p style="text-align: center;">Antriebsdurchmesser 80 mm</p> 	<p style="text-align: center;">Antriebsdurchmesser 80 mm</p> 
<p>horizontale Achse: Steuerdruck in bar vertikale Achse: Betriebsdruck in bar</p>	<p>horizontale Achse: Steuerdruck in bar vertikale Achse: Betriebsdruck in bar</p> <p style="text-align: center;">max. Steuerdruck 0,8bar über dem erforderlichen Steuerdruck</p>
<p style="text-align: center;">Antriebsdurchmesser 125 mm</p> 	<p style="text-align: center;">Antriebsdurchmesser 125 mm</p> 
<p>horizontale Achse: Steuerdruck in bar vertikale Achse: Betriebsdruck in bar</p>	<p>horizontale Achse: Steuerdruck in bar vertikale Achse: Betriebsdruck in bar</p> <p style="text-align: center;">max. Steuerdruck 0,5bar über dem erforderlichen Steuerdruck</p>

Abbildungen unverbindlich  
Konstruktions-, Maß- und Werkstoffänderungen vorbehalten

Armaturen / Ventile, Klappen und Absperrschieber - automatisch / Sitzventile - pneumatisch / Druckgesteuertes Sitzventil Serie SE25-ST

Version 5

138077 / Erzeugt 2026/23 DE

MADE IN EUROPE

+43 512 52076  
austria@stasto.eu  
© STASTO Automation KG

www.stasto.eu

Serie online öffnen

Seite 6 / 6

