

# Sicherheits-Schnellverschlusskupplungen mit Steck- und Farbcodierung - einseitig absperrend

## DN 5

Steckprofil in Originalgröße

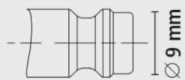

- Miniatur-Einhand-Schnellverschlusskupplungen aus Messing MS 58 blank
- Zur optischen Unterscheidung unterschiedlicher Medienkreisläufe mit verschiedenfarbig eloxierter gerändelter Aluminiumhülse an der Kupplung und verschiedenfarbig eloxiertem Aluminiumring am Stecknippel
- Zur absoluten Vermeidung von Fehlkupplungsvorgängen bei paralleler Verwendung verschiedener Fördermedien mit zusätzlicher Stecknippelcodierung (Nur gleichfarbige Kupplungen und Stecknippel können verbunden werden)

### Werkstoffe

- Anschlussstücke, Ventilkörper, Ventil: Messing MS 58 blank
- Entriegelungshülse: Aluminium eloxiert
- Federn, Sprengling: Edelstahl 1.4310 • Kugeln: Edelstahl 1.3541
- Dichtungen: NBR - Aufpreis für EPDM (0,40 Euro) und FKM-Dichtungen (0,94 Euro)
- Stecknippel: Messing MS 58 blank mit eloxiertem Aluminiumring

Max. Betriebsdruck	Temperatur	DN	Gewinde	Durchflussmenge	Bedienung	Ventilart	Medium	Gebiet	
PN 35 bar	-20°C – +100°C	5	ISO 228	430 l/min	Einhand	Einseitig absperrend	verschieden	Europa	10



### Kupplungen mit Außengewinde

Gewindeanschluss	L	SW	D	L1	Gewicht	Art.Nr.	Art.Nr.	Art.Nr.	Art.Nr.
G 1/8 a	47	14	16	7	35	ESMK 18 AG	ESMK 18 ABR	ESMK 18 ABL	ESMK 18 AR
G 1/4 a	49	17	16	9	44	ESMK 14 AG	ESMK 14 ABR	ESMK 14 ABL	ESMK 14 AR

Gewindeabdichtung mit PVC Dichtringen Typ HPD



### Kupplungen mit Innengewinde

Gewindeanschluss	L	SW	D	L1	Gewicht	Art.Nr.	Art.Nr.	Art.Nr.	Art.Nr.
G 1/8 i	47	14	16	7	40	ESMK 18 IG	ESMK 18 IBR	ESMK 18 IBL	ESMK 18 IR
G 1/4 i	49	17	16	9	46	ESMK 14 IG	ESMK 14 IBR	ESMK 14 IBL	ESMK 14 IR



### Kupplungen mit Schlauchtülle

Schlauchanschluss	L	SW	D	L1	Gewicht	Art.Nr.	Art.Nr.	Art.Nr.	Art.Nr.
SLW 6	56	14	16	17	35	ESMK 6 TG	ESMK 6 TBR	ESMK 6 TBL	ESMK 6 TR
SLW 9	56	14	16	17	37	ESMK 9 TG	ESMK 9 TBR	ESMK 9 TBL	ESMK 9 TR

Schlaucheinbindung mit Schlauchklemmen Typ ZOS (☉ Katalogseite 130) oder Typ HS (☉ Katalogseite 131) oder Presshülsen Typ LPH (☉ Katalogseite 133)

# Sicherheits-Schnellverschlusskupplungen mit Steck- und Farbcodierung - einseitig absperrend

**DN 5**

Steck- und Farbcodierung in Originalgröße

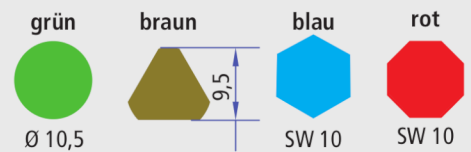

## Stecknippel mit Außengewinde

Gewindeanschluss	L	SW	L1	Gewicht	Art.Nr.	Art.Nr.	Art.Nr.	Art.Nr.
G 1/8 a	39	17	7	15	ESMK 18 NAG	ESMK 18 NABR	ESMK 18 NABL	ESMK 18 NAR
G 1/4 a	41	17	9	25	ESMK 14 NAG	ESMK 14 NABR	ESMK 14 NABL	ESMK 14 NAR

Gewindeabdichtung mit PVC Dichtringen Typ HPD



## Stecknippel mit Innengewinde

Gewindeanschluss	L	SW	L1	Gewicht	Art.Nr.	Art.Nr.	Art.Nr.	Art.Nr.
G 1/8 i	38	17	5	15	ESMK 18 NIG	ESMK 18 NIBR	ESMK 18 NIBL	ESMK 18 NIR
G 1/4 i	40	17	7	25	ESMK 14 NIG	ESMK 14 NIBR	ESMK 14 NIBL	ESMK 14 NIR



## Stecknippel mit Schlauchtüle

Schlauchanschluss	L	D	L1	Gewicht	Art.Nr.	Art.Nr.	Art.Nr.	Art.Nr.
SLW 6	47	15	17	12	ESMK 6 SG	ESMK 6 SBR	ESMK 6 SBL	ESMK 6 SR
SLW 9	47	15	17	15	ESMK 9 SG	ESMK 9 SBR	ESMK 9 SBL	ESMK 9 SR

Schlaucheinbindung mit Schlauchklemmen Typ ZOS (☺ Katalogseite 130) oder Typ HS (☺ Katalogseite 131) oder Presshülsen Typ LPH (☺ Katalogseite 133)



## Stecknippel mit Schottverschraubung

Schl.anschluss	L	SW	L1	L2	SW1	G	Gewicht	Art.Nr.	Art.Nr.
SLW 6	63	17	17	14	17	M 12x1 a	40	ESMK 6 SSVG	ESMK 6 SSVBR
SLW 6	63	17	17	14	17	M 12x1 a	40	ESMK 6 SSVBL	ESMK 6 SSVR

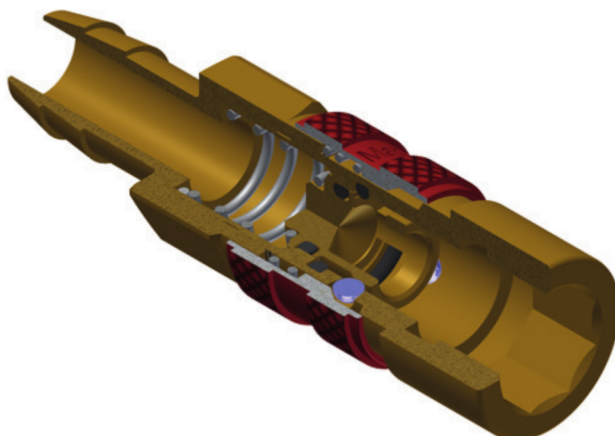

Abbildungen unverbindlich, Konstruktions-, Maß- und Werkstoffänderungen vorbehalten  
illustrations are non-binding, all designs, configurations, measurements and materials are subject to change without prior notice

# Sicherheits-Schnellverschlusskupplungen mit Steck- und Farbcodierung - beidseitig absperrend

## DN 5

Steckprofil in Originalgröße

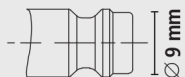

- Miniatur-Einhand-Schnellverschlusskupplungen aus Messing MS 58 blank
- Beidseitig absperrend zur Vermeidung des Austritts vom Medium beim Entkuppeln
- Bitte beachten: Ventilkonstruktion ausgelegt für Medienfluss von Kupplung zum Stecker
- Zur optischen Unterscheidung unterschiedlicher Medienkreisläufe mit verschiedenfarbig eloxierter gerändelter Aluminiumhülse an der Kupplung und verschiedenfarbig eloxiertem Aluminiumring am Stecknippel
- Zur absoluten Vermeidung von Fehlkuppelungsvorgängen bei paralleler Verwendung verschiedener Fördermedien mit zusätzlicher Stecknippelcodierung (Nur gleichfarbige Kupplungen und Stecknippel können verbunden werden)
- **Achtung: Kupplungen können mit nicht-absperrenden Stecknippeln DN 5 gekuppelt werden, absperrende Stecknippel jedoch nicht mit Standard-Kupplungen DN 5**

### Werkstoffe

- Anschlussstücke, Ventilkörper, Ventil: Messing MS 58 blank
- Entriegelungshülse: Aluminium eloxiert
- Federn, Sprengring: Edelstahl 1.4310
- Kugeln: Edelstahl 1.3541
- Dichtungen: NBR - Aufpreis für EPDM (0,40 Euro) und FKM-Dichtungen (0,94 Euro)
- Stecknippel: Messing MS 58 blank mit eloxiertem Aluminiumring

Max. Betriebsdruck	Temperatur	DN	Gewinde	Durchflussmenge	Bedienung	Ventilart	Medium	Gebiet	☎
PN 35 bar	-20°C – +100°C	5	ISO 228	310 l/min	Einhand	Beidseitig absperrend	verschieden	Europa	10



### Kupplungen mit Außengewinde

Gewindeanschluss	L	SW	D	L1	Gewicht	Art.Nr.	Art.Nr.	Art.Nr.	Art.Nr.
G 1/8 a	47	14	16	7	35	ESMK 18 AABG	ESMK 18 AABBR	ESMK 18 AABBL	ESMK 18 AABR
G 1/4 a	49	17	16	9	44	ESMK 14 AABG	ESMK 14 AABBR	ESMK 14 AABBL	ESMK 14 AABR

Gewindeabdichtung mit PVC Dichtringen Typ HPD



### Kupplungen mit Innengewinde

Gewindeanschluss	L	SW	D	L1	Gewicht	Art.Nr.	Art.Nr.	Art.Nr.	Art.Nr.
G 1/8 i	47	14	16	7	40	ESMK 18 IABG	ESMK 18 IABBR	ESMK 18 IABBL	ESMK 18 IABR
G 1/4 i	49	17	16	9	46	ESMK 14 IABG	ESMK 14 IABBR	ESMK 14 IABBL	ESMK 14 IABR



### Kupplungen mit Schlauchtülle

Schlauchanschluss	L	SW	D	L1	Gewicht	Art.Nr.	Art.Nr.	Art.Nr.	Art.Nr.
SLW 6	56	14	16	17	35	ESMK 6 TABG	ESMK 6 TABBR	ESMK 6 TABBL	ESMK 6 TABR
SLW 9	56	14	16	17	37	ESMK 9 TABG	ESMK 9 TABBR	ESMK 9 TABBL	ESMK 9 TABR

Schlaucheinbindung mit Schlauchklemmen Typ ZOS (☎ Katalogseite 130) oder Typ HS (☎ Katalogseite 131) oder Presshülsen Typ LPH (☎ Katalogseite 133)

# Sicherheits-Schnellverschlusskupplungen mit Steck- und Farbcodierung - beidseitig absperrend

## DN 5

Steck- und Farbcodierung in Originalgröße

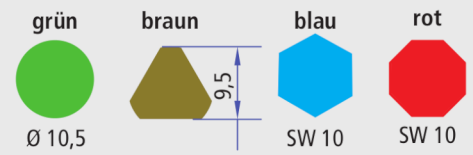

### Stecknippel mit Außengewinde

Gewindeanschluss	L	SW	L1	Gewicht	Art.Nr.	Art.Nr.	Art.Nr.	Art.Nr.
G 1/8 a	39	17	7	15	ESMK 18 NAABG	ESMK 18 NAABBR	ESMK 18 NAABBL	ESMK 18 NAABR
G 1/4 a	41	17	9	25	ESMK 14 NAABG	ESMK 14 NAABBR	ESMK 14 NAABBL	ESMK 14 NAABR

Gewindeabdichtung mit PVC Dichtringen Typ HPD



### Stecknippel mit Innengewinde

Gewindeanschluss	L	SW	L1	Gewicht	Art.Nr.	Art.Nr.	Art.Nr.	Art.Nr.
G 1/8 i	38	17	5	15	ESMK 18 NIABG	ESMK 18 NIABBR	ESMK 18 NIABBL	ESMK 18 NIABR
G 1/4 i	40	17	7	25	ESMK 14 NIABG	ESMK 14 NIABBR	ESMK 14 NIABBL	ESMK 14 NIABR



### Stecknippel mit Schlauchtülle

Schlauchanschluss	L	D	L1	Gewicht	Art.Nr.	Art.Nr.	Art.Nr.	Art.Nr.
SLW 6	47	15	17	12	ESMK 6 SABG	ESMK 6 SABBR	ESMK 6 SABBL	ESMK 6 SABR
SLW 9	47	15	17	15	ESMK 9 SABG	ESMK 9 SABBR	ESMK 9 SABBL	ESMK 9 SABR

Schlaucheinbindung mit Schlauchklemmen Typ ZOS (© Katalogseite 130) oder Typ HS (© Katalogseite 131) oder Presshülsen Typ LPH (© Katalogseite 133)



### Stecknippel mit Schottverschraubung

Schl.anschluss	L	SW	L1	L2	SW1	G	Gewicht	Art.Nr.	Art.Nr.
SLW 6	63	17	17	14	17	M 12x1 a	40	ESMK 6 SSVABG	ESMK 6 SSVABBR
SLW 6	63	17	17	14	17	M 12x1 a	40	ESMK 6 SSVABBL	ESMK 6 SSVABR



# Sicherheits-Schnellverschlusskupplungen mit Steck- und Farbcodierung - einseitig absperrend

## DN 7,8

Steckprofil in Originalgröße

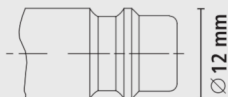

- Hochwertige, äußerst robuste Einhand-Schnellverschlusskupplungen aus Messing MS 58 blank
- Zur optischen Unterscheidung unterschiedlicher Medienkreisläufe mit verschiedenfarbig eloxierter gerändelter Aluminiumhülse an der Kupplung und verschiedenfarbig eloxiertem Aluminiumring am Stecknippel
- Zur absoluten Vermeidung von Fehlkupplungsvorgängen bei paralleler Verwendung verschiedener Fördermedien mit zusätzlicher Stecknippelcodierung (Nur gleichfarbige Kupplungen und Stecknippel können verbunden werden)
- Extrem hohe Durchflusswerte bei geringem Druckabfall durch patentierte OptiFlow by **LUDECKE**® Ventiltechnologie
- Grobvakuumtauglich bei geringer Kuppelkraft gegenüber allen kompatiblen Formaten

### Werkstoffe

- Anschlussstücke, Ventilkörper, Ventil: Messing MS 58 blank
- Entriegelungshülse: Aluminium eloxiert
- Federn, Sprengring: Edelstahl 1.4310
- Kugeln: Edelstahl 1.4034
- Dichtungen: NBR - Aufpreis für EPDM (0,40 Euro) und FKM-Dichtungen (0,94 Euro)
- Stecknippel: Messing MS 58 blank mit eloxiertem Aluminiumring

Max. Betriebsdruck	Temperatur	DN	Gewinde	Durchflussmenge	Bedienung	Ventilart	Medium	Gebiet	
PN 35 bar	-20°C – +100°C	7,8	ISO 228	2000 l/min	Einhand	Einseitig absperrend	verschieden	Europa	Kuppl.1/Stecker 10



### Kupplungen mit Außengewinde

Gewindeanschluss	L	SW	D	L1	Gewicht	Art.Nr.	Art.Nr.	Art.Nr.	Art.Nr.
G 1/4 a	59,5	19	23	9	81	ESIFK 14 AG	ESIFK 14 ABR	ESIFK 14 ABL	ESIFK 14 AR
G 3/8 a	62,5	19	23	12	88	ESIFK 38 AG	ESIFK 38 ABR	ESIFK 38 ABL	ESIFK 38 AR
G 1/2 a	62,5	24	23	12	116	ESIFK 12 AG	ESIFK 12 ABR	ESIFK 12 ABL	ESIFK 12 AR

Gewindeabdichtung mit PVC Dichtringen Typ HPD



### Kupplungen mit Innengewinde

Gewindeanschluss	L	SW	D	L1	Gewicht	Art.Nr.	Art.Nr.	Art.Nr.	Art.Nr.
G 1/4 i	59,5	19	23	10	90	ESIFK 14 IG	ESIFK 14 IBR	ESIFK 14 IBL	ESIFK 14 IR
G 3/8 i	59,5	19	23	10	83	ESIFK 38 IG	ESIFK 38 IBR	ESIFK 38 IBL	ESIFK 38 IR
G 1/2 i	61,5	24	23	12	118	ESIFK 12 IG	ESIFK 12 IBR	ESIFK 12 IBL	ESIFK 12 IR



### Kupplungen mit Schlauchtülle

Schlauchanschluss	L	SW	D	L1	Gewicht	Art.Nr.	Art.Nr.	Art.Nr.	Art.Nr.
SLW 9	75,5	19	23	25	80	ESIFK 9 TG	ESIFK 9 TBR	ESIFK 9 TBL	ESIFK 9 TR

Schlaucheinbindung mit Schlauchklemmen Typ ZOS (☺ Katalogseite 130) oder Typ HS (☺ Katalogseite 131) oder Presshülsen Typ LPH (☺ Katalogseite 133)

# Sicherheits-Schnellverschlusskupplungen mit Steck- und Farbcodierung - einseitig absperrend

## DN 7,8

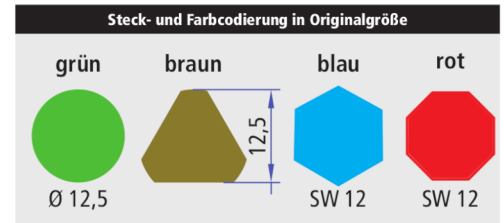

Stecknippel mit Außengewinde						●	▲	●	●
Gewindeanschluss	L	SW	L1	Gewicht	Art.Nr.	Art.Nr.	Art.Nr.	Art.Nr.	
G 1/4 a	36,5	17	9	26	ESIFK 14 NAG	ESIFK 14 NABR	ESIFK 14 NABL	ESIFK 14 NAR	
G 3/8 a	36,5	19	9	32	ESIFK 38 NAG	ESIFK 38 NABR	ESIFK 38 NABL	ESIFK 38 NAR	
G 1/2 a	37,5	24	10	46	ESIFK 12 NAG	ESIFK 12 NABR	ESIFK 12 NABL	ESIFK 12 NAR	

Gewindeabdichtung mit PVC Dichtringen Typ HPD



Stecknippel mit Innengewinde						●	▲	●	●
Gewindeanschluss	L	SW	L1	Gewicht	Art.Nr.	Art.Nr.	Art.Nr.	Art.Nr.	
G 1/4 i	36,5	17	10	30	ESIFK 14 NIG	ESIFK 14 NIBR	ESIFK 14 NIBL	ESIFK 14 NIR	
G 3/8 i	36,5	19	10	31	ESIFK 38 NIG	ESIFK 38 NIBR	ESIFK 38 NIBL	ESIFK 38 NIR	
G 1/2 i	38,5	24	12	47	ESIFK 12 NIG	ESIFK 12 NIBR	ESIFK 12 NIBL	ESIFK 12 NIR	



Stecknippel mit Schlauchtülle						●	▲	●	●
Schlauchanschluss	L	D	L1	Gewicht	Art.Nr.	Art.Nr.	Art.Nr.	Art.Nr.	
SLW 9	50,5	15	25	21	ESIFK 9 SG	ESIFK 9 SBR	ESIFK 9 SBL	ESIFK 9 SR	

Schlaucheinbindung mit Schlauchklemmen Typ ZOS (☉ Katalogseite 130) oder Typ HS (☉ Katalogseite 131) oder Presshülsen Typ LPH (☉ Katalogseite 133)

