

3/2-Putni elektromagnetni ventil pilotno upravljani 1/8" ...1/2" Serija E32W

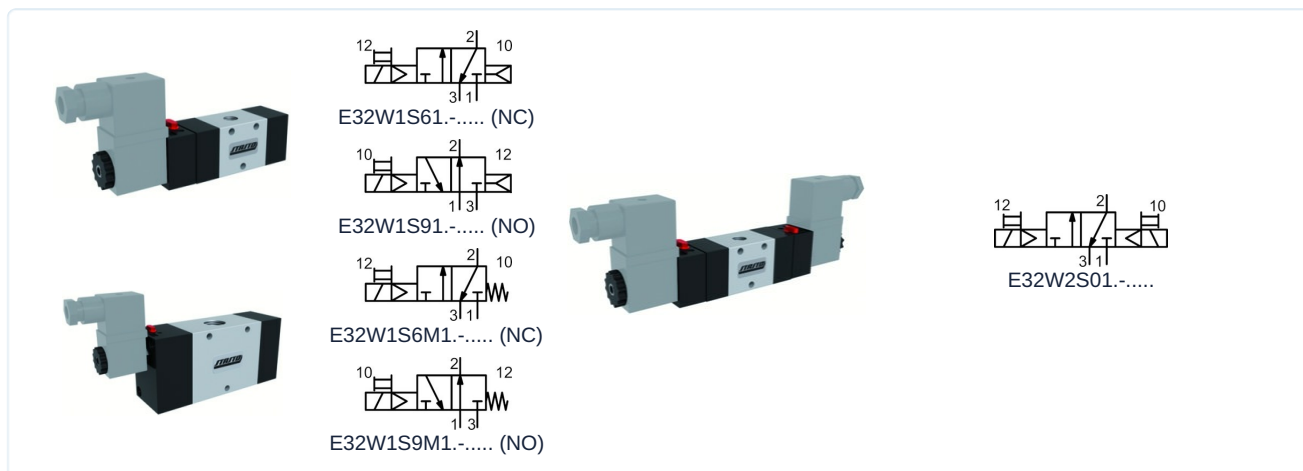

Konstrukcija	3/2-putni elektromagnetni ventil pilotno upravljani, Aktiviranje električno/interni upravljački vazduh, električno/opružno odnosno električno/električno, Ručna pomoćna aktivacija
Priključak	G1/8" ... G1/2" prema ISO228/1
Materijali	Telo Aluminij, Klizač Niklovanij aluminijum, Zaptivke NBR
Način pričvršćivanja	Prolazni provrti u telu ventila
Položaj ugradnje	proizvoljno
Medij	filtrirani i podmazani ili nepodmazani komprimovani vazduh
Temperatura medijuma	0...+40°C
Temperatura okoline	-10...+50°C

Električni podaci:

Tip zavojnice	Tip C001 (Standardni kalem), Širina konektora 22mm Tip EPC (Kalem za ATEX područja sa kablom od 3 m)
Električni priključak	Utičnica uređaja prema industrijskom obliku B (pogledajte sopstveni tehnički list)
Standardni napon	230V/50-60Hz, 24V/50-60Hz / 12VDC, 24VDC / 48V/50-60Hz
Specijalni naponi	115V/50-60Hz, ostalo na upit
Dozvoljeno odstupanje napona	± 10%
Potrošnja energije	vidi tabelu "Elektromagnetna zavojnica"
Radni ciklus	100% radni ciklus (kontinuirani rad)
Stepen zaštite	IP65 prema EN 60529 pri pravilno montiranoj uređajnoj utičnici (Zaštita od prodora prašine i mlazne vode)
Napomene:	Prilikom naručivanja navedite napon i vrstu struje CAD datoteke su dostupne u STASTO Store na www.stasto.eu



E32W1S . 1 . - Aktiviranje električno/interni upravljački vazduh

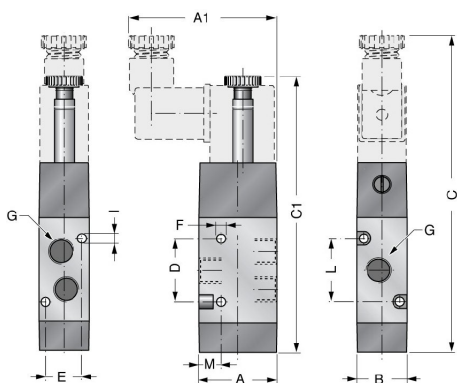

Priključak G	Nazivni prečnik DN [mm]	Opseg pritiska [bar]	A	A1	B	C	C1	D	E	F	Funkcija	Protok* [Nl/min]	Tip
G1/8"	6	2,2-10	30	63	26	133	119	18	23	4,25	NC	650	E32W1S618
G1/8"	6	2,2-10	30	63	26	133	119	18	23	4,25	NO	650	E32W1S918
G1/4"	8	2,2-10	40	73	30	140	125	20	30	4,25	NC	1080	E32W1S614
G1/4"	8	2,2-10	40	73	30	140	125	20	30	4,25	NO	1080	E32W1S914
G1/2"	15	2,2-10	60	60	40	181	167	40	50	5,5	NC	3500	E32W1S612
G1/2"	15	2,2-10	60	60	40	181	167	40	50	5,5	NO	3500	E32W1S912

*Referentni pritisak 6bar, Referentna temperatura 20°C

E32W1S . M . - Aktiviranje električno/opružno

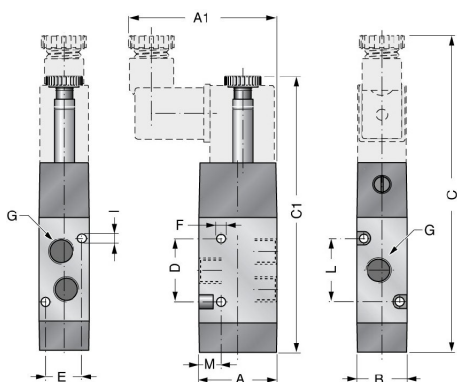

Priključak G	Nazivni prečnik DN [mm]	Opseg pritiska [bar]	A	A1	B	C	C1	D	E	F	Funkcija	Protok* [Nl/min]	Tip
G1/8"	6	3,2-10	30	63	26	133	119	18	23	4,25	NC	650	E32W1S6M8
G1/8"	6	3,2-10	30	63	26	133	119	18	23	4,25	NO	650	E32W1S9M8
G1/4"	8	2,5-10	40	73	30	140	125	20	30	4,25	NC	1080	E32W1S6M4
G1/4"	8	2,5-10	40	73	30	140	125	20	30	4,25	NO	1080	E32W1S9M4
G1/2"	15	2,5-10	60	60	40	172	158	40	50	5,5	NC	3500	E32W1S6M2
G1/2"	15	2,5-10	60	60	40	172	158	40	50	5,5	NO	3500	E32W1S9M2

*Referentni pritisak 6bar, Referentna temperatura 20°C



E32W2S01 . - Aktiviranje električno/električno

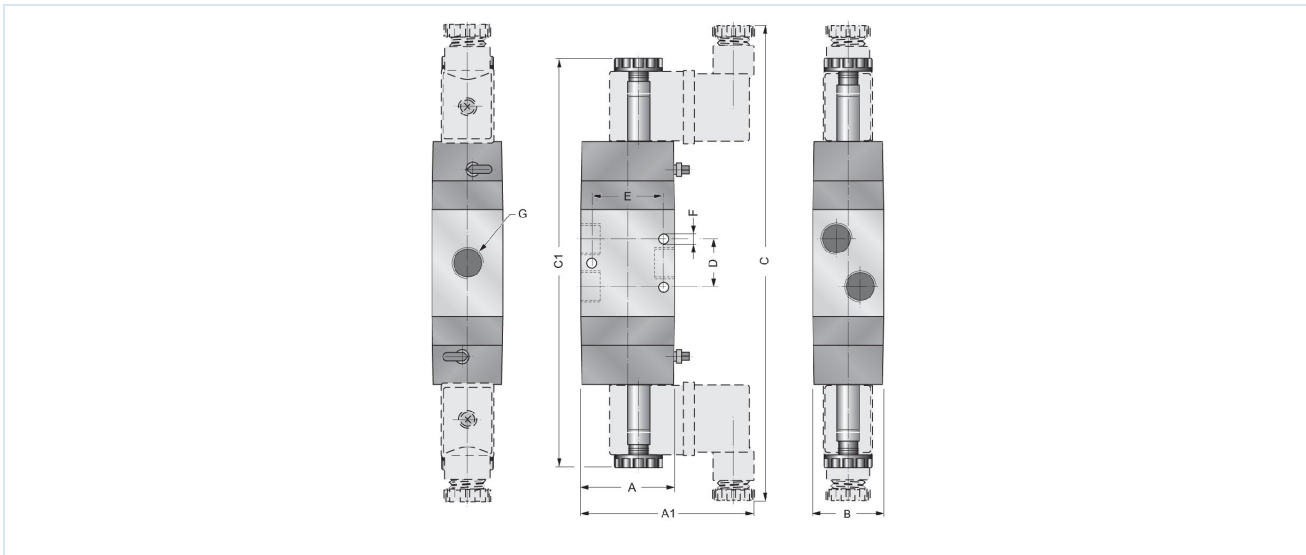



Prikjučak G	Nazivni prečnik DN [mm]	Opseg pritiska [bar]	A	A1	B	C	C1	D	E	F	Protok* [NI/min]	Tip
G1/8"	6	1,2-10	30	63	26	197	169	18	23	4,25	650	E32W2S018
G1/4"	8	1,2-10	40	73	30	203	175	20	30	4,25	1080	E32W2S014
G1/2"	15	1,2-10	60	60	40	240	212	40	50	5,5	3500	E32W2S012

*Referentni pritisak 6bar, Referentna temperatura 20°C

Dijagram protoka

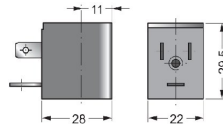

Magnetni kalemovi

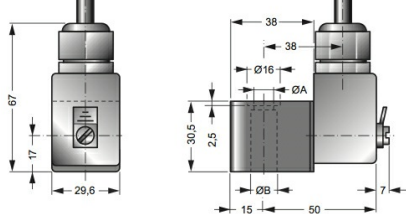
		Napon	Stepen zaštite	Potrošnja energije na 20°C	Tip
		24VDC / 48V/50-60Hz	IP65	3W/5VA	C001-03
		24V/50-60Hz / 12VDC		5VA/3W	C001-04
		230V/50-60Hz		5VA	C001-22
		115V/50-60Hz		5VA	C001-23
		24VDC	Ex II 2G Ex mb IIC T5 Gb Ex II 2D Ex mb tb IIIC T95°C IP66 Db	3,0W	EPC02400
		24V/50-60Hz		3,2W	EPC02450
		110V/50-60Hz		3,2W	EPC11050
		230V/50-60Hz		3,2W	EPC23050

Vreme preklapanja, nominalna maks. frekvencija

Priključak G	Vreme preklapanja [ms]								nominalna maks. frekvencija [Hz]			
	E32W1S.1.-C001...				E32W1S.M.-C001...				E32W1S.1.-C001...		E32W1S.M.-C001...	
	AC JEDAN	AC IZDUVNIJEK	DC JEDAN	DC IZDUVNIJEK	AC JEDAN	AC IZDUVNIJEK	DC JEDAN	DC IZDUVNIJEK	AC	DC	AC	DC
G1/8"	17	20	19	24	17	21	19	34	29	18	13	13
G1/4"	18	33	21	44	19	35	21	46	17	14	11	11
G1/2"	43	55	45	55	47	60	49	60	13	12	8	8

Priključak G	Vreme preklapanja [ms]				nominalna maks. frekvencija [Hz]	
	E32W2S01.-C001...				E32W2S01.-C001...	
	AC JEDAN	AC IZDUVNIJEK	DC JEDAN	DC IZDUVNIJEK	AC	DC
G1/8"	10	10	12	12	31	23
G1/4"	11	11	14	14	27	22
G1/2"	22	22	26	26	16	15

Ilustracije nisu obavezujuće

Zadržavamo pravo na konstruktivne, dimenzione i promene materijala.

Pneumatika / Pneumatski razvodnici - električni/pneumatski / 3/2- 5/2- 5/3 razvodnik - Serija E+V (dimenzija konektora 22mm) / 3/2-razvodnik serije E3.

Verzija 22

138294 / Generisano 2026/24 SR

PROIZVEDENO U EVROPI

+381 11 2399521

balkan@stasto.eu

© STASTO Automatizacija d.o.o.

www.stasto.rs

Otvori seriju online

Strana 4 / 4

