

3/2-Wege Magnetventil - vorgesteuert - NAMUR Serie NM32W

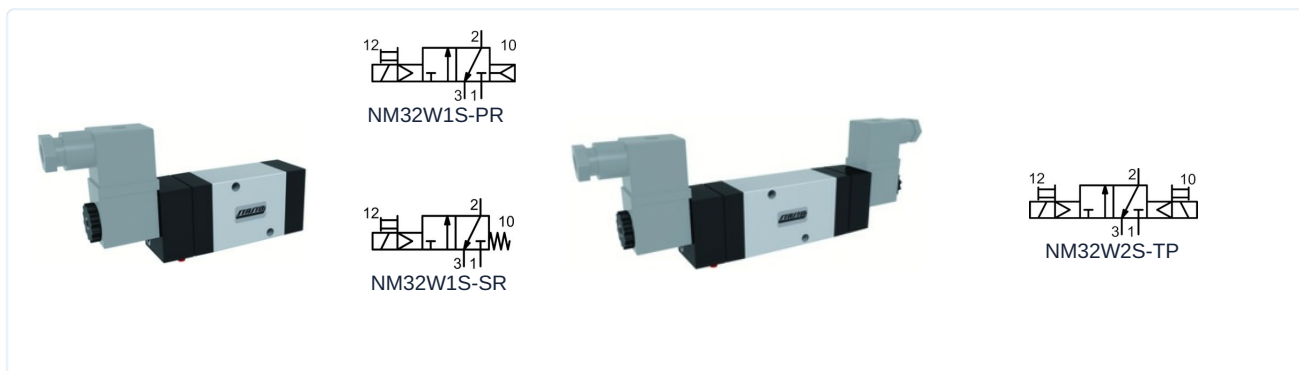

| | |
|---------------------|--|
| Bauart | 3/2-Wege Magnetventil vorgesteuert, Betätigung elektrisch/interne Steuerluft, elektrisch/Feder bzw. elektrisch/elektrisch, Handnotbetätigung |
| Anschluss | G1/4" nach ISO228/1 |
| Werkstoffe | Körper Aluminium, Schieber Aluminium vernickelt, Deckel Kunststoff, Dichtungen NBR |
| Medium | gefilterte und geölte oder ungeölte Druckluft |
| Mediumtemperatur | 0...+40°C |
| Umgebungstemperatur | -10...+50°C |
| Befestigungsart | über zwei Befestigungsschrauben nach NAMUR-Standard und VDI/VDE 3845 |
| Einbaulage | beliebig |

Elektrische Daten:

| | |
|--------------------------|---|
| Spulentyp | Type C001 (Standardspule), Steckerbreite 22mm Type EPC (ATEX-Spule) |
| Elektrischer Anschluss | Gerätesteckdose nach Industrie Form B Kabeleingang M16x1,5; Spulentyp EPC mit 3m Kabel (siehe eigenes Datenblatt) |
| Standardspannung | 230V/50-60Hz, 24V/50-60Hz / 12VDC, 24VDC / 48V/50-60Hz |
| Sonderspannungen | 115V/50-60Hz, weitere auf Anfrage |
| Zul. Spannungsschwankung | ± 10% |
| Leistungsaufnahme | siehe Tabelle "Magnetspule" |
| Einschaltdauer | 100% Einschaltdauer (Dauerbetrieb) |
| Schutzart | IP65 nach EN 60529 bei ordnungsgemäß montierter Gerätesteckdose (Schutz gegen Staubeintritt und Strahlwasser) |

Hinweise:

| |
|--|
| Bei Bestellung bitte Spannung und Stromart angeben CAD-Dateien sind im STASTO Store unter www.stasto.eu erhältlich |
|--|

Typenschlüssel

| NM32W1S- SR | C001- | 230V/50-60Hz |
|----------------------------------|--------------------|--------------|
| PR elektrisch/Interne Steuerluft | C001 Standardspule | 230V/50-60Hz |
| SR elektrisch/Feder | EPCATEX-Spule | 115V/50-60Hz |
| | | 24V/50-60Hz |
| | | 24VDC |
| | | 12VDC |



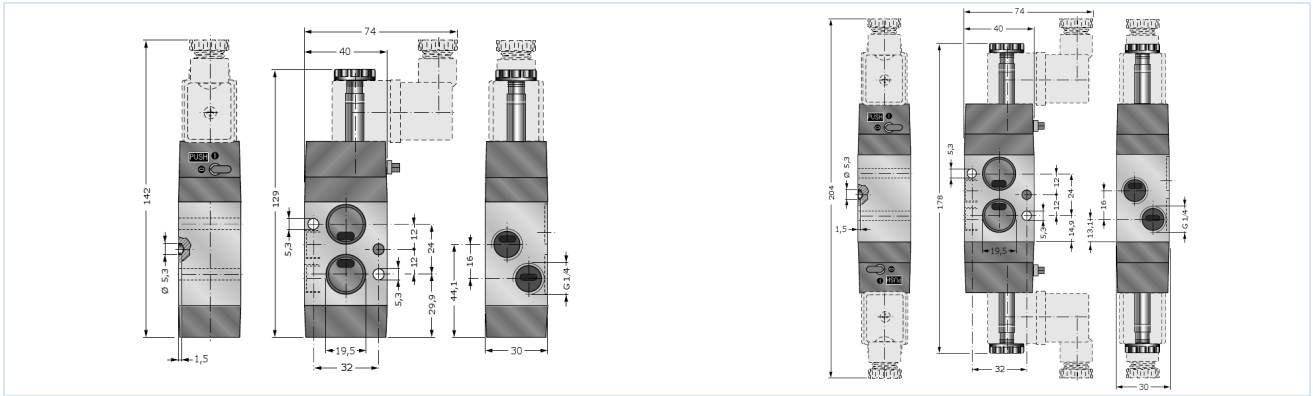

| Nennweite DN [mm] | Druckbereich [bar] | Durchfluss [NI/min] * | Typ |
|-------------------|--------------------|-----------------------|------------|
| 8 | 2,5-10 | 1080 | NM32W1S-SR |
| 8 | 2,2-10 | 1080 | NM32W1S-PR |
| 8 | 1,5-10 | 1080 | NM32W2S-TP |

*Referenzdruck 6bar, Referenztemperatur 20°C

Durchflussdiagramm

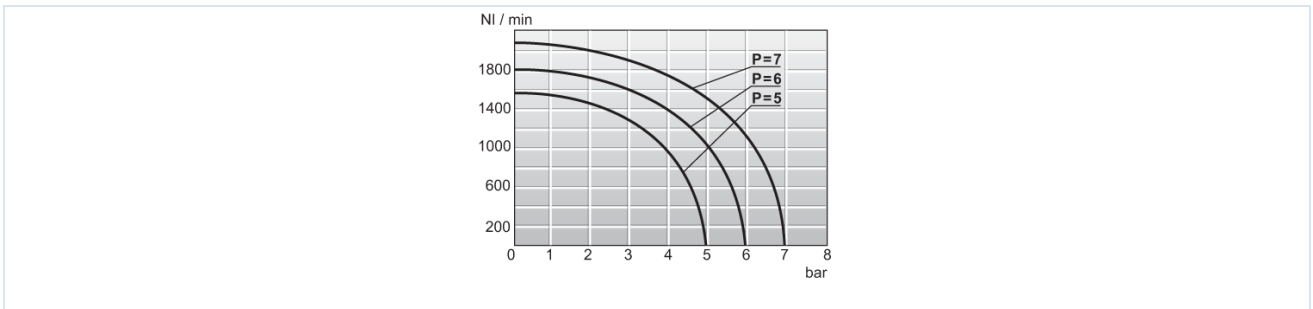

Schaltzeit, nominale max. Frequenz

| Schaltzeit [ms] | | | | | | | | nominale max. Frequenz [Hz] | | | |
|-----------------|--------|--------|--------|------------|--------|--------|--------|-----------------------------|----|------------|----|
| NM32W1S-SR | | | | NM32W1S-PR | | | | NM32W1S-SR | | NM32W1S-PR | |
| AC EIN | AC AUS | DC EIN | DC AUS | AC EIN | AC AUS | DC EIN | DC AUS | AC | DC | AC | DC |
| 19 | 35 | 21 | 46 | 18 | 33 | 21 | 44 | 11 | 11 | 16 | 13 |

| Schaltzeit [ms] | | | | nominale max. Frequenz [Hz] | |
|-----------------|--------|--------|--------|-----------------------------|----|
| NM32W2S-TP | | | | NM32W2S-TP | |
| AC EIN | AC AUS | DC EIN | DC AUS | AC | DC |
| 11 | 11 | 14 | 14 | 27 | 21 |

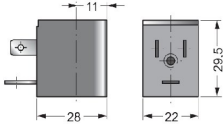
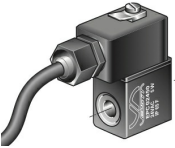
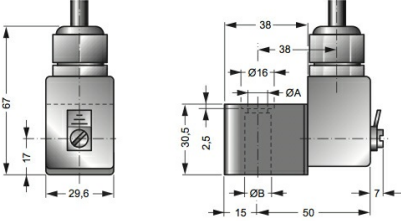

Magnetspulen

| | | Spannung | Schutzart | Leistungsaufnahme bei 20°C | Typ |
|---|---|---------------------|--------------------------------------|----------------------------|----------|
|  |  | 24VDC / 48V/50-60Hz | IP65 | 3W/5VA | C001-03 |
| | | 24V/50-60Hz / 12VDC | | 5VA/3W | C001-04 |
| | | 230V/50-60Hz | | 5VA | C001-22 |
| | | 115V/50-60Hz | | 5VA | C001-23 |
|  |  | 24VDC | Ex II 2G Ex mb IIC T5 Gb | 3,0W | EPC02400 |
| | | 24V/50-60Hz | | 3,2W | EPC02450 |
| | | 110V/50-60Hz | Ex II 2D Ex mb tb IIIC T95°C IP66 Db | 3,2W | EPC11050 |
| | | 230V/50-60Hz | | 3,2W | EPC23050 |

Abbildungen unverbindlich
Konstruktions-, Maß- und Werkstoffänderungen vorbehalten

Pneumatik / Wegeventile - elektrisch / pneumatisch / 3/2- 5/2-Wegeventile - NAMUR / 3/2-Wegeventil Serie NM

