

## 3/2-Putni elektromagnetni ventil - pilotno upravljani - NAMUR

### Serijski broj NM32W

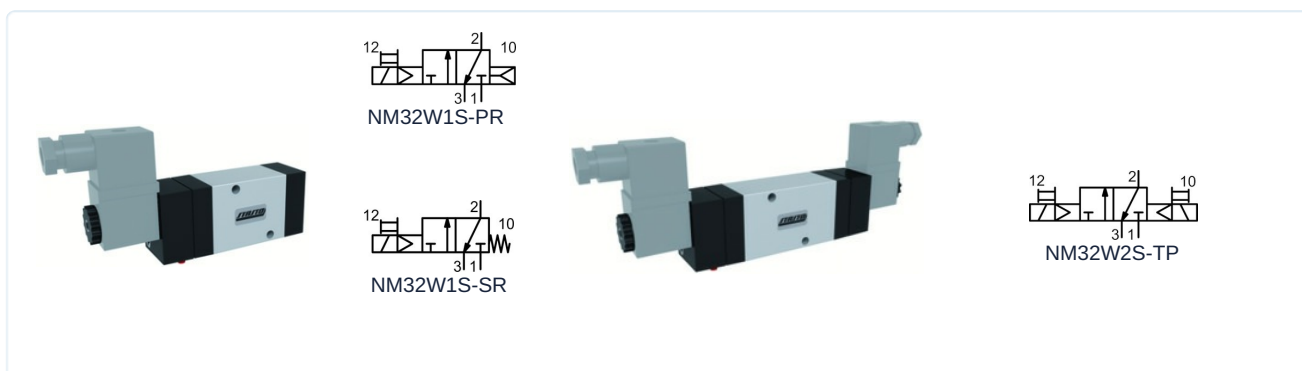

Konstrukcija	3/2-putni elektromagnetni ventil pilotno upravljani, Aktiviranje električno/interni upravljački vazduh, električno/opružno odnosno električno/električno, Ručna pomoćna aktivacija
Priključak	G1/4" prema ISO228/1
Materijali	Telo Aluminij, Klizač Niklovanij aluminijum, Poklopac Plastika, Zaptivke NBR
Medij	filtrirani i podmazani ili nepodmazani komprimovani vazduh
Temperatura medijuma	0...+40°C
Temperatura okoline	-10...+50°C
Način pričvršćivanja	preko dva pričvršna vijka prema NAMUR standardu i VDI/VDE 3845
Položaj ugradnje	proizvoljno

#### Električni podaci:

Tip zavojnice	Tip C001 (Standardni kalem), Širina konektora 22mm Tip EPC (ATEX zavojnica)
Električni priključak	Utičnica uređaja prema industrijskom obliku B Ulaz kabla M16x1,5; Tip zavojnice EPC sa kablom od 3 m (pogledajte sopstveni tehnički list)
Standardni napon	230V/50-60Hz, 24V/50-60Hz / 12VDC, 24VDC / 48V/50-60Hz
Specijalni naponi	115V/50-60Hz, ostalo na upit
Dozvoljeno odstupanje napona	± 10%
Potrošnja energije	vidi tabelu "Elektromagnetna zavojnica"
Radni ciklus	100% radni ciklus (kontinuirani rad)
Stepen zaštite	IP65 prema EN 60529 pri pravilno montiranoj uređajnoj utičnici (Zaštita od prodora prašine i mlazne vode)

#### Napomene:

	Prilikom naručivanja navedite napon i vrstu struje CAD datoteke su dostupne u STASTO Store na <a href="http://www.stasto.eu">www.stasto.eu</a>
--	---



## Ključ tipa

<b>NM32W1S- SR</b>	<b>C001-</b>	<b>230V/50-60Hz</b>
PR električno/interni upravljački vazduh	C001 Standardni kalem	230V/50-60Hz
SR električno/opružno	EPCATEX zavojnica	115V/50-60Hz
		24V/50-60Hz
		24VDC
		12VDC

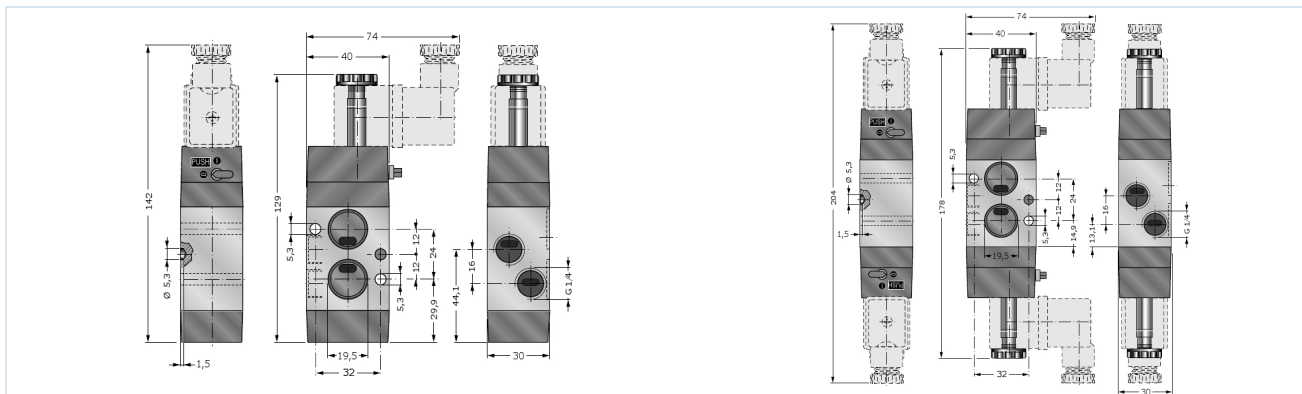

Nazivni prečnik DN [mm]	Opseg pritiska [bar]	Protok [Nl/min] *	Tip
8	2,5-10	1080	NM32W1S-SR
8	2,2-10	1080	NM32W1S-PR
8	1,5-10	1080	NM32W2S-TP

\*Referentni pritisak 6bar, Referentna temperatura 20°C

## Dijagram protoka

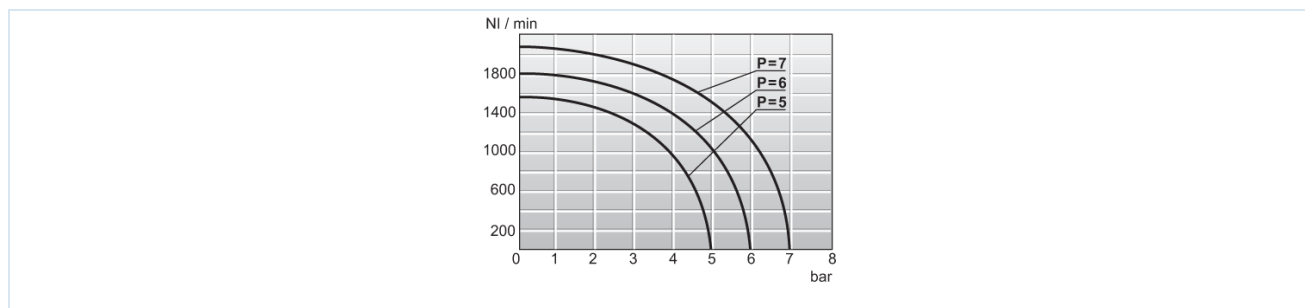

## Vreme preklapanja, nominalna maks. frekvencija

Vreme preklapanja [ms]								nominalna maks. frekvencija [Hz]			
NM32W1S-SR				NM32W1S-PR				NM32W1S-SR		NM32W1S-PR	
AC JEDAN	AC IZDUVNIJEK	DC JEDAN	DC IZDUVNIJEK	AC JEDAN	AC IZDUVNIJEK	DC JEDAN	DC IZDUVNIJEK	AC	DC	AC	DC
19	35	21	46	18	33	21	44	11	11	16	13
Vreme preklapanja [ms]								nominalna maks. frekvencija [Hz]			
NM32W2S-TP				NM32W2S-TP				NM32W2S-TP		NM32W2S-TP	
AC JEDAN	AC IZDUVNIJEK	DC JEDAN	DC IZDUVNIJEK	AC	DC						
11	11	14	14	27	21						

Verzija 7

138316 / Generisano 2026/24 SR

PROIZVEDENO U EVROPI

+381 11 2399521  
balkan@stasto.eu  
© STASTO Automatizacija d.o.o.



www.stasto.rs

Otvori seriju online

Strana 2 / 3

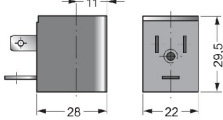

## Magnetni kalemovi

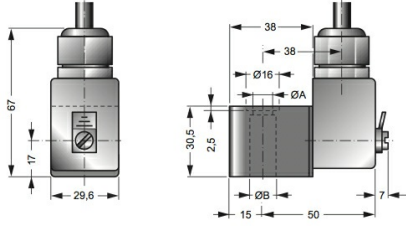
		Napon	Stepen zaštite	Potrošnja energije na 20°C	Tip
		24VDC / 48V/50-60Hz	IP65	3W/5VA	C001-03
		24V/50-60Hz / 12VDC		5VA/3W	C001-04
		230V/50-60Hz		5VA	C001-22
		115V/50-60Hz		5VA	C001-23
		24VDC	Ex II 2G Ex mb IIC T5 Gb Ex II 2D Ex mb tb IIIC T95°C IP66 Db	3,0W	EPC02400
		24V/50-60Hz		3,2W	EPC02450
		110V/50-60Hz		3,2W	EPC11050
		230V/50-60Hz		3,2W	EPC23050

Ilustracije nisu obavezujuće

Zadržavamo pravo na konstruktivne, dimenzione i promene materijala.

Pneumatika / Pneumatski razvodnici - električni/pneumatski / 3/2- 5/2 razvodnik - NAMUR / 3/2-razvodnik serije NM

Verzija 7

138316 / Generisano 2026/24 SR

PROIZVEDENO U EVROPI

+381 11 2399521

balkan@stasto.eu

© STASTO Automatizacija d.o.o.

www.stasto.rs

Otvori seriju online

Strana 3 / 3

