

## Cilindro magnético sin vástago con accesorios Serie RLF

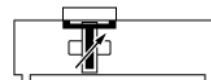

Tipo de construcción	Cilindro magnético sin vástago de pistón
Cabezales	Aluminio anodizado duro
Carro deslizante	Aluminio anodizado duro
Tubo del cilindro	Perfil de aluminio anodizado duro
Cintas de sellado	Acero inoxidable
Juntas de estanqueidad	Velocidad del émbolo < 1m/s NBR, Velocidad del émbolo ≥ 1m/s FKM
Amortiguación de fin de carrera	neumático, ajustable
Temperatura ambiente	-10...+80°C
Temperatura del medio	0...+40°C
Lubricación	no necesario
Medio	aire comprimido filtrado
Presión de funcionamiento	0,5...8bar
Versión especial	todos los tornillos en acero inoxidable, ATEX II 2G EX h IIB T4 Gb -10°C < Ta < +80°C y II 2D EX h IIIC T 130°C Db
Nota	Los archivos CAD están disponibles en la tienda STASTO en <a href="http://www.stasto.eu">www.stasto.eu</a> Interruptor magnético, véase la ficha técnica correspondiente

### Código de tipo

RLF-	16 -	100 -	V
	16 ø16	Carrera [mm]	ØEstándar
	25 ø25	ø16: 100...3300 mm	V FKM-Juntas de estanqueidad
	32 ø32	ø25...ø63: 100...5700 mm	X Tornillos de acero inoxidable
	40 ø40		VX Juntas de Viton, Tornillos de acero inoxidable
	50 ø50		
	63 ø63		



## Dimensiones

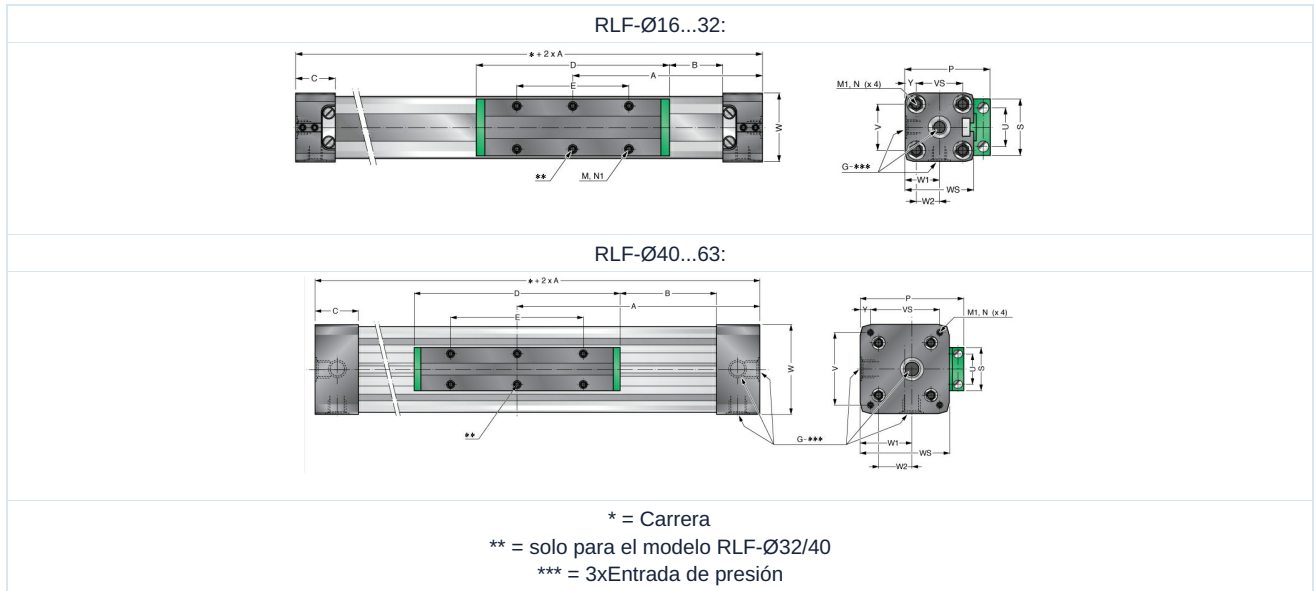

Ø	A	B	C	D	E	G	M	M1	N	N1	P	S	U	V	VS	W	WS	W1	W2	Y	Longitud de amortiguación	Tipo
16	65	15,5	15	69	36	M5	M4	M3	7	7	36,5	22	16,5	18	18	27	27	13,5	17,1	4,5	15	RLF-16- ....
25	100	21	23	111	65	G1/8	M5	M5	12	10	52,5	33	25	27	27	40	40	20	25,8	6,5	21	RLF-25- ....
32	125	22	27	152	90	G1/4	M6	M6	14	7	66,5	36	27	36	40	52	56	30	39	8	26	RLF-32- ....
40	150	44	30	152	90	G1/4	M6	M6	17	10	80	36,4	27	54	54	72	69	36	48,8	9	32	RLF-40- ....
50	175	42	33	200	110	G1/4	M6	M6	18	16	89	56	27	70	70	80	80	44,5	44,5	5	32	RLF-50- ....
63	215	47,5	50	235	155	G3/8	M8	M8	18	15	123	50	36	78	78	106	106	62,5	48,8	14,5	40	RLF-63- ....

## Diagrama de amortiguación

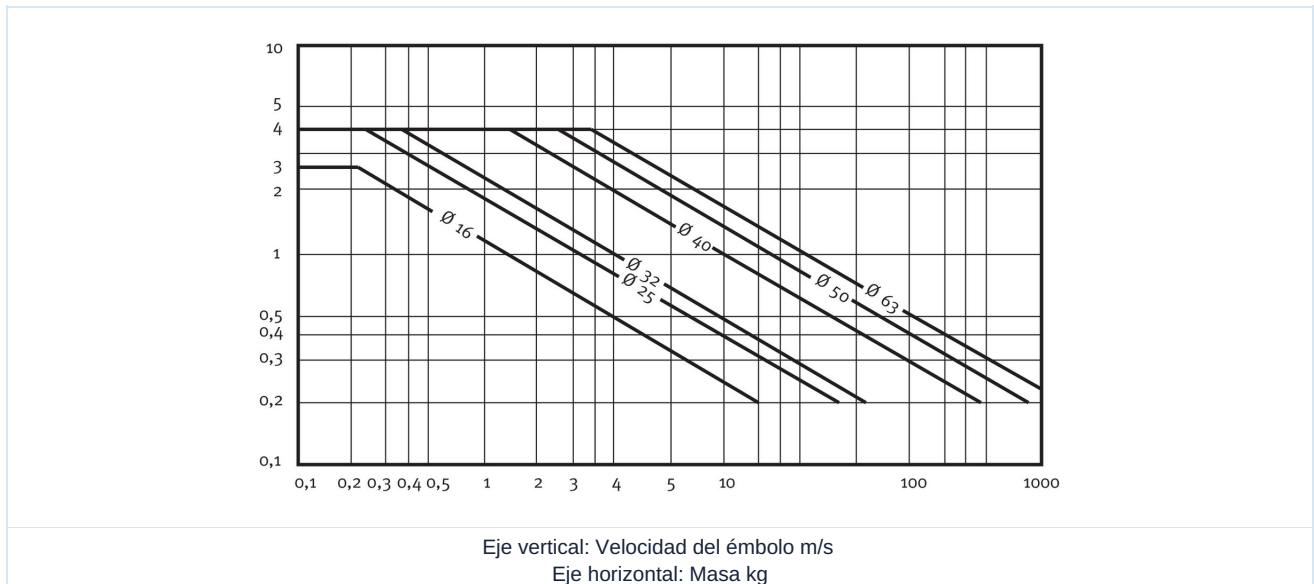

## Fuerza transversal

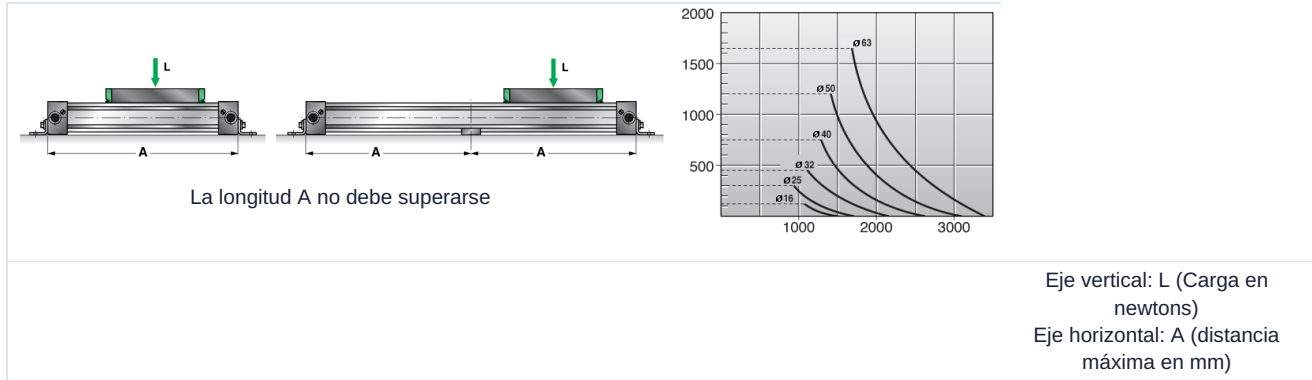

## Fuerzas y pares de apriete

Los valores indicados son valores máximos bajo la condición de baja carga de impacto y una velocidad de 0,45m/s. Presión máxima 6bar. Debe evitarse un aumento de los valores en funcionamiento dinámico, aunque sea solo de forma temporal.. Atención: Las fuerzas resultantes pueden provocar un fuerte aumento de los valores. En caso de una situación indefinible, los valores máximos indicados deben reducirse en un 20%.

Ø	Fuerza longitudinal [N] en 6bar	Carga máxima L [N]	Ma axial [Nm]	Mr radial [Nm]	Mv central [Nm]
16	110	120	4	0,3	0,5
25	250	300	15	1	3
32	420	450	30	2	4,5
40	640	750	60	4	8
50	1000	1200	115	7	15
63	1550	1650	200	8	24

## Accesorios

### RLP - .. Fijación al suelo

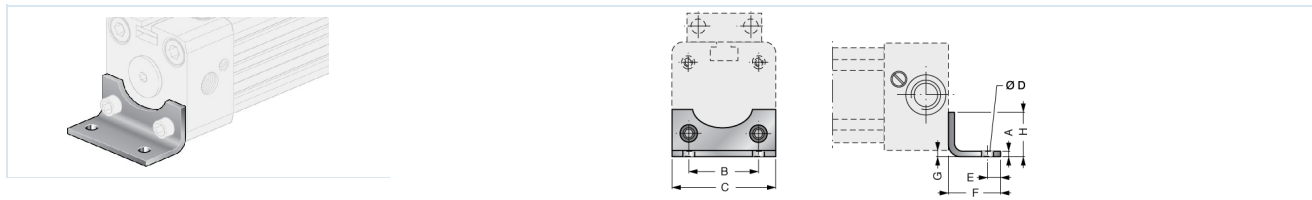

Ø	A	B	C	ØD	E	F	G	H	Tipo
16	1,5	18	26	3,6	4	14	1,5	12,5	RLP-16
25	2,5	27	40	5,5	6	22	2	18	RLP-25



## RLQ - .. Fijación al suelo

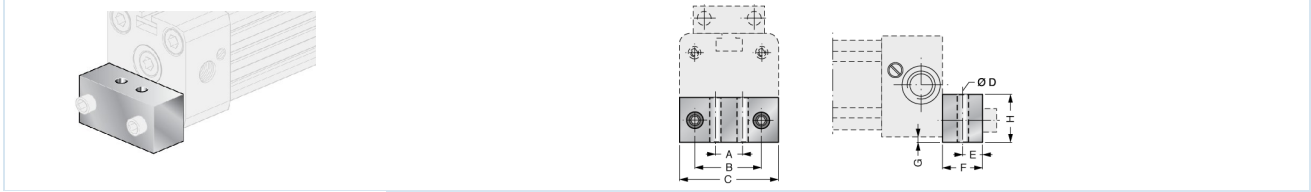

Ø	A	B	C	ØD	E	F	G	H	Tipo
32	20	36	51	6,5	8	24	4	20	RLQ-32
40	30	54	71	9	11,5	24	2	20	RLQ-40
50	45	70	80	9	12,5	25	1	25	RLQ-50
63	48	78	105	11	15	30	2	40	RLQ-63

## RLMI - .. Soportes de cojinete

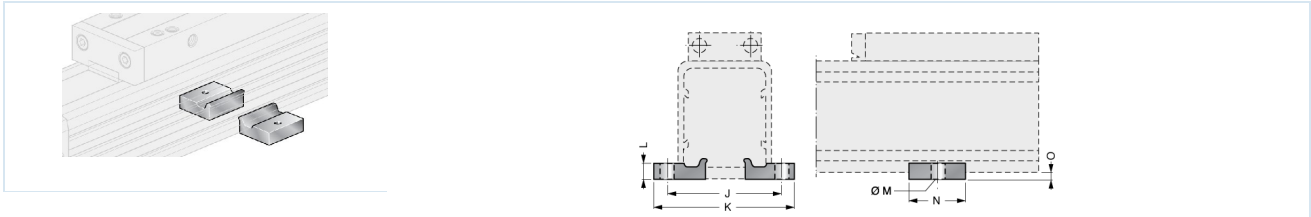

Ø	J	K	L	ØM	N	O	Tipo
16	41,5	53,5	5	5,5	20	3	RLMI-16
25	48,5	60	6	5,5	20	4	RLMI-25

## RLML - .. Soportes de cojinete

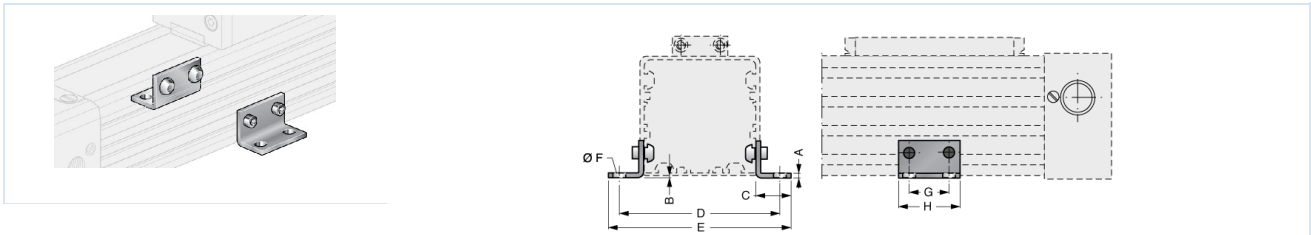

Ø	A	B	C	D	E	ØF	G	H	Tipo
32	5	6	20	82	91	4,5	30	45	RLML-32
40	5	8,5	20	90	99	4,5	30	45	RLML-40
50	5	1	35	123	148	6,5	30	45	RLML-50
63	5	3,5	35	147	172	6,5	30	45	RLML-63

Las ilustraciones no son vinculantes  
Reservado el derecho a modificaciones de diseño, dimensiones y materiales

Neumática / Elementos de trabajo / Cilindros sin vástago con accesorios / Cilindro magnético sin vástago de pistón Serie RLF

