

5/2-Vejs magnetventil - pilotstyret 1/8" ...1/2" Serie E52W

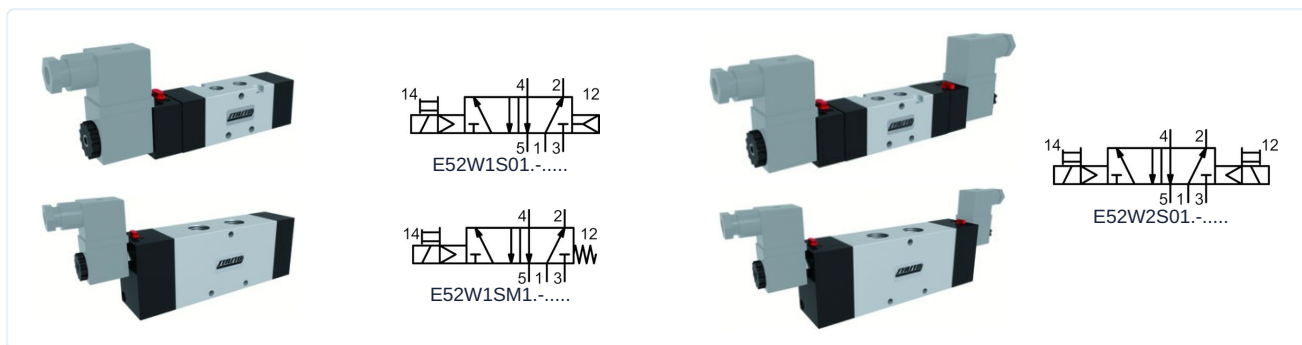

Konstruktionstype	5/2-vejs magnetventil pilotstyret, Aktivering elektrisk/intern styreluft, elektrisk/fjeder hhv. elektrisk/elektrisk, Manuel nødaktivering
Tilslutning	G1/8" ...G1/2" iht. ISO228/1
Materialer	Hus Aluminium, Skyderventil Forniklet aluminium, Tætninger NBR
Monteringstype	Gennemgående boringer i ventilhuset
Monteringsposition	vilkårlig
Medium	filtreret og oliesmurt eller uoliesmurt trykluft
Medietemperatur	0...+40°C
Omgivelsestemperatur	-10...+50°C

Elektriske data:

Spoletyper	Type C001 (Standardspole), Stikbredde 22mm Type EPC (Spole til ATEX-områder med 3 m kabel) - Tilslutning 1/8" kun til enkeltventiler
Elektrisk tilslutning	Apparatstikdåse i henhold til industriform B (se eget datablad)
Standardspænding	230V/50-60Hz, 24V/50-60Hz / 12VDC, 24VDC / 48V/50-60Hz
Specialspændinger	115V/50-60Hz, yderligere på forespørgsel
Tilladt spændingsvariation	± 10%
Effektforbrug	se tabel "Magnetspole"
Indkoblingsvarighed	100% indkoblingsvarighed (kontinuerlig drift)
Kapslingsklasse	IP65 i henhold til EN 60529 ved korrekt monteret apparatstikdåse (Beskyttelse mod støvindtrængning og strålevand)
Bemærkninger:	Ved bestilling angiv venligst spænding og strømart teknisk dokumentation for grundplade se separat datablad CAD-filer er tilgængelige i STASTO Store på www.stasto.eu



E52W1S . 1 . - Aktivering elektrisk/intern styreluft hhv. elektrisk/fjeder

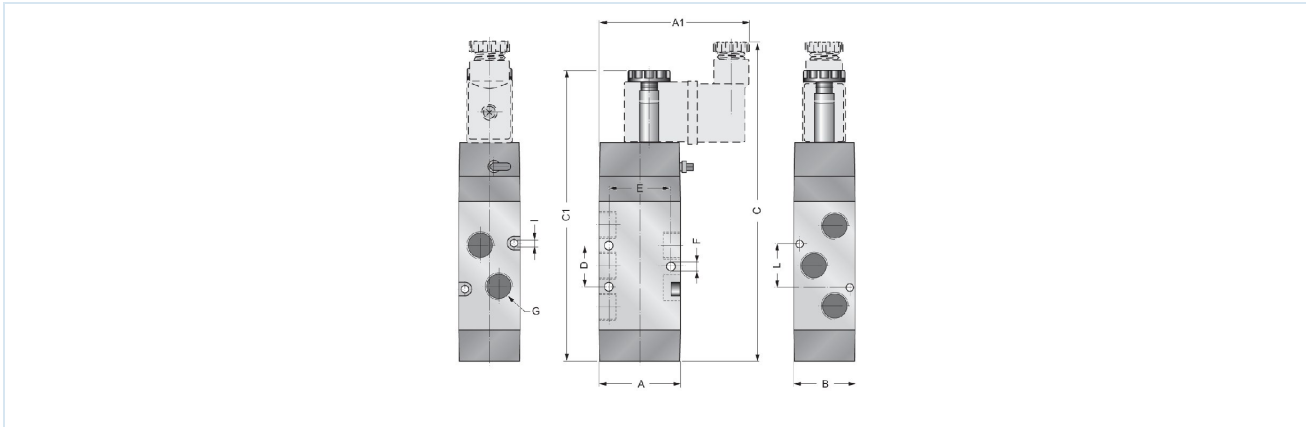

Tilslutning G	Nominal diameter DN [mm]	Trykkræde [bar] E52W1S0 / E52W1SM	A	A1	B	C	C1	D	E	F	I	L	Gennemstrømning* [Nl/min]	Type
G1/8"	6	2,5-10 / 3,2-10	30	63	26	150	136	18	23	4,25	3,25	28,6	650	E52W1S.18
G1/4"	8	2,5-10	40	73	30	158	143	20	30	4,25	3,25	21	1080	E52W1S.14
G1/2"	15	2,5-10	60	60	40	221	207	40	50	5,5	-	-	3500	E52W1S.12

*Referencetryk 6bar, Referencetemperatur 20°C

E52W2S01 . - Aktivering elektrisk/elektrisk

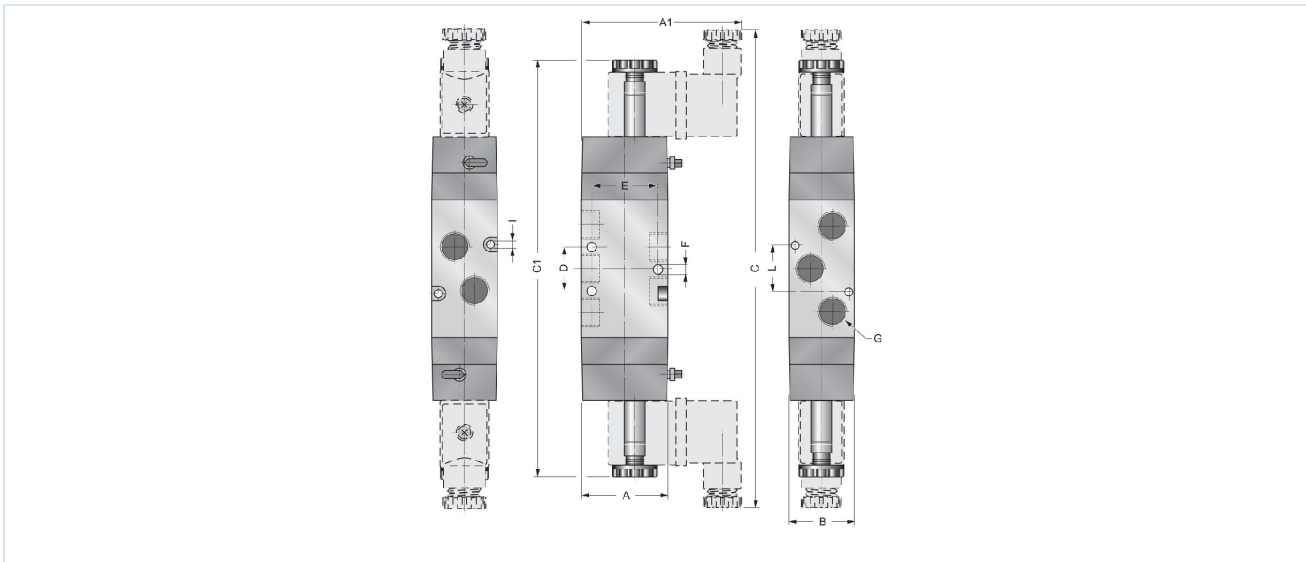

Tilslutning G	Nominal diameter DN [mm]	Trykkræde [bar]	A	A1	B	C	C1	D	E	F	I	L	Gennemstrømning* [Nl/min]	Type
G1/8"	6	1,5-10	30	63	26	215	186	18	23	4,25	3,25	28,6	650	E52W2S018
G1/4"	8	1,5-10	40	73	30	220	191	20	30	4,25	3,25	21	1080	E52W2S014
G1/2"	15	1,5-10	60	60	40	280	252	40	50	5,5	-	-	3500	E52W2S012



*Referencetryk 6bar, Referencetemperatur 20°C

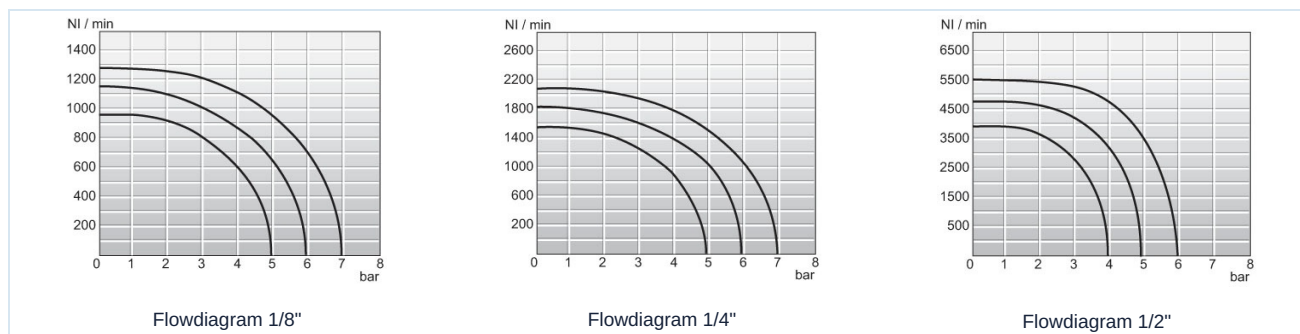

Flowdiagram

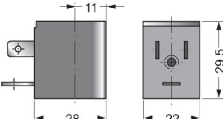

Magnetspøler

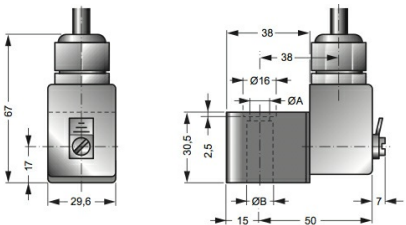
		Spænding	Kapslingsklasse	Effektforbrug ved 20°C	Type
		24VDC / 48V/50-60Hz	IP65	3W/5VA	C001-03
		24V/50-60Hz / 12VDC		5VA/3W	C001-04
		230V/50-60Hz		5VA	C001-22
		115V/50-60Hz		5VA	C001-23
		24VDC	Ex II 2G Ex mb IIC T5 Gb Ex II 2D Ex mb tb IIIC T95°C IP66 Db	3,0W	EPC02400
		24V/50-60Hz		3,2W	EPC02450
		110V/50-60Hz		3,2W	EPC11050
		230V/50-60Hz		3,2W	EPC23050

Omkoblingstid, nominel maks. frekvens

Tilslutning G	Omkoblingstid [ms]								nominel maks. frekvens [Hz]			
	E52W1S01.-C001...				E52W1SM1.-C001...				E52W1S01.-C001...		E52W1SM1.-C001...	
	AC EN	AC UDSTØDNING	DC EN	DC UDSTØDNING	AC EN	AC UDSTØDNING	DC EN	DC UDSTØDNING	AC	DC	AC	DC
G1/8"	10	20	17	24	17	21	19	34	29	17	13	13
G1/4"	18	33	21	44	19	35	21	46	16	13	11	11
G1/2"	47	58	49	58	47	60	49	60	11	10	8	8

Tilslutning G	Omkoblingstid [ms]				nominel maks. frekvens [Hz]	
	E52W2S01.-C001...				E52W2S01.-C001...	
	AC EN	AC UDSTØDNING	DC EN	DC UDSTØDNING	AC	DC
G1/8"	10,5	10,5	12,5	12,5	31	22
G1/4"	11	11	14	14	27	21
G1/2"	24	24	28	28	14	13

Illustrationer er ikke bindende

Ret til konstruktions-, mål- og materialændringer forbeholdes

Pneumatik / Retningsventiler – elektrisk / pneumatisk / 3/2-, 5/2-, 5/3-vejsventiler – serie E+V (stikbredde 22 mm) / 5/2-vejsventil Serie E5.

Version 4

138295 / Oprettet 2026/24 DA

FREMSTILLET I EUROPA

+43 512 52076

austria@stasto.eu

© STASTO Automation KG

www.stasto.com

Åbn serie online

Side 3 / 3

