

5/2-Veis magnetventil - pilotstyrt 1/8" ...1/2" Serie E52W

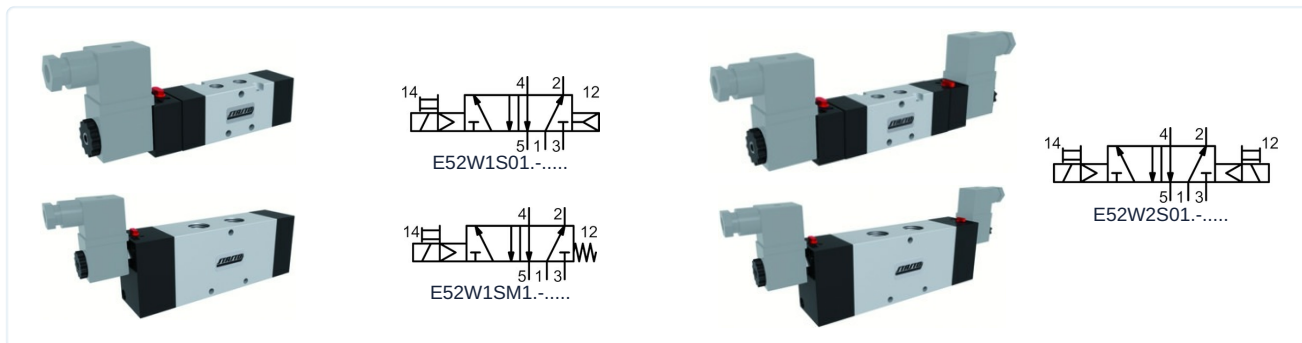

Konstruksjonstype	5/2-veis magnetventil pilotstyrt, Aktivering elektrisk/intern styreluft, elektrisk/fjær evt. elektrisk/elektrisk, Manuell nødbetjening
Tilkobling	G1/8" ...G1/2" i henhold til ISO228/1
Materialer	Kropp Aluminium, Skyvespjeld Nikkelbelagt aluminium, Tetninger NBR
Monteringstype	Gjennomgående borer i ventilhuset
Monteringsposisjon	valgfri
Medium	filtrert og oljet eller uoljet trykkluft
Mediatemperatur	0...+40°C
Omgivelsestemperatur	-10...+50°C

Elektriske data:

Spoletyper	Type C001 (Standardspole), Støpselbredde 22mm Type EPC (Spole for ATEX-områder med 3 m kabel) - Tilkobling 1/8" kun for enkeltventiler
Elektrisk tilkobling	Apparatkontaktuttak i henhold til industriform B (se eget datablad)
Standardspenning	230V/50-60Hz, 24V/50-60Hz / 12VDC, 24VDC / 48V/50-60Hz
Spesialspenninger	115V/50-60Hz, andre på forespørsel
Tillatt spenningsvariasjon	± 10%
Effektforbruk	se tabell "Magnetspole"
Innkoblingsvarighet	100 % innkoblingsvarighet (kontinuerlig drift)
Kapslingsgrad	IP65 i henhold til EN 60529 ved korrekt montert apparatkontakt (Beskyttelse mot støvinnrensning og spylevann)
Merknader:	Ved bestilling, vennligst oppgi spenning og strømtype teknisk dokumentasjon for grunnplate se eget datablad CAD-filer er tilgjengelige i STASTO Store på www.stasto.eu



E52W1S . 1 . - Aktivering elektrisk/intern styreluft evt. elektrisk/fjær

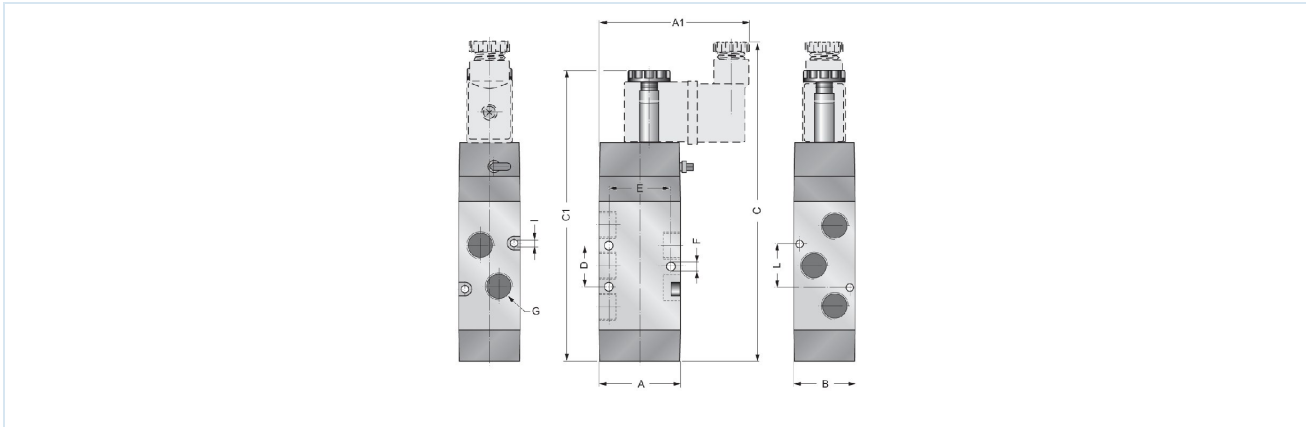

Tilkobling G	Nominell diameter DN [mm]	Trykkområde [bar] E52W1S0 / E52W1SM	A	A1	B	C	C1	D	E	F	I	L	Gjennomstrømning* [Nl/min]	Type
G1/8"	6	2,5-10 / 3,2-10	30	63	26	150	136	18	23	4,25	3,25	28,6	650	E52W1S.18
G1/4"	8	2,5-10	40	73	30	158	143	20	30	4,25	3,25	21	1080	E52W1S.14
G1/2"	15	2,5-10	60	60	40	221	207	40	50	5,5	-	-	3500	E52W1S.12

*Referansetrykk 6bar, Referansetemperatur 20°C

E52W2S01 . - Aktivering elektrisk/elektrisk

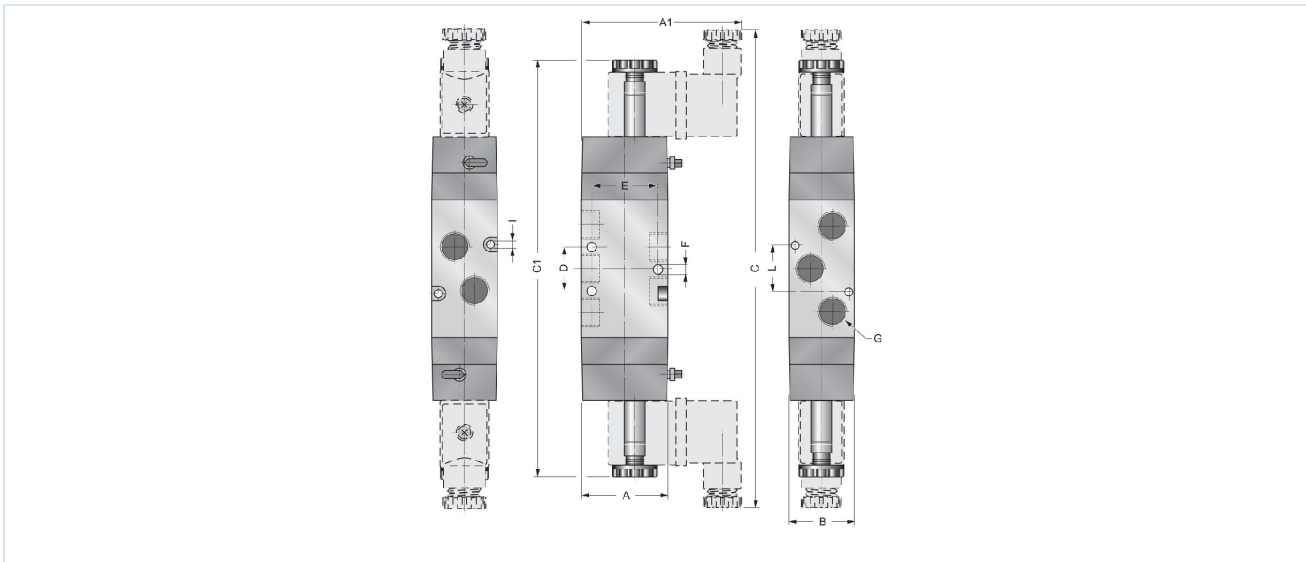

Tilkobling G	Nominell diameter DN [mm]	Trykkområde [bar]	A	A1	B	C	C1	D	E	F	I	L	Gjennomstrømning* [Nl/min]	Type
G1/8"	6	1,5-10	30	63	26	215	186	18	23	4,25	3,25	28,6	650	E52W2S018
G1/4"	8	1,5-10	40	73	30	220	191	20	30	4,25	3,25	21	1080	E52W2S014
G1/2"	15	1,5-10	60	60	40	280	252	40	50	5,5	-	-	3500	E52W2S012

*Referansetrykk 6bar, Referansetemperatur 20°C



Strømningsdiagramm

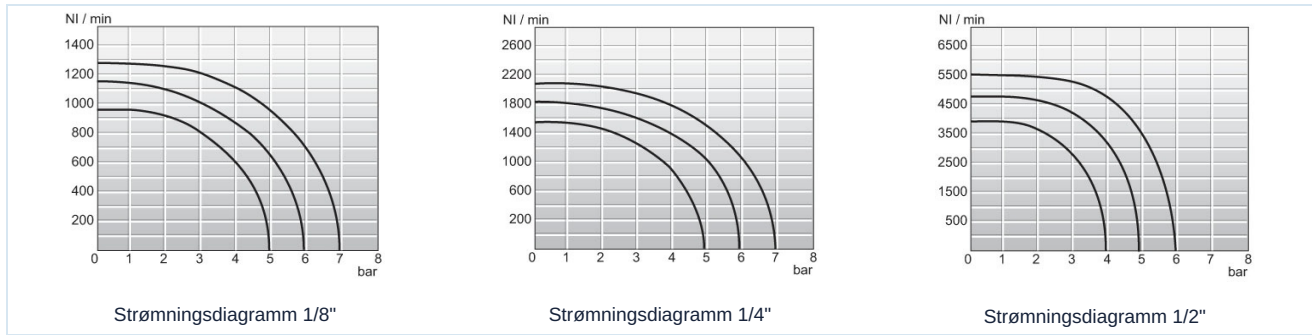

Magnetspøler

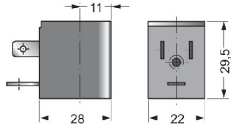
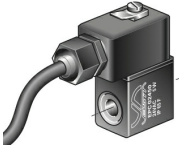
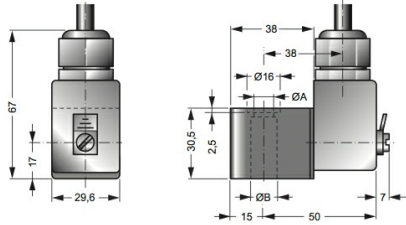
		Spenning	Kapslingsgrad	Effektforbruk ved 20°C	Type
		24VDC / 48V/50-60Hz	IP65	3W/5VA	C001-03
		24V/50-60Hz / 12VDC		5VA/3W	C001-04
		230V/50-60Hz		5VA	C001-22
		115V/50-60Hz		5VA	C001-23
		24VDC	Ex II 2G Ex mb IIC T5 Gb Ex II 2D Ex mb tb IIIC T95°C IP66 Db	3,0W	EPC02400
		24V/50-60Hz		3,2W	EPC02450
		110V/50-60Hz		3,2W	EPC11050
		230V/50-60Hz		3,2W	EPC23050

Omkoblingstid, nominell maks. frekvens

Tilkobling G	Omkoblingstid [ms]								nominell maks. frekvens [Hz]			
	E52W1S01.-C001...				E52W1SM1.-C001...				E52W1S01.-C001...		E52W1SM1.-C001...	
	AC INN	AC AVSTENGT	DC INN	DC AVSTENGT	AC INN	AC AVSTENGT	DC INN	DC AVSTENGT	AC	DC	AC	DC
G1/8"	10	20	17	24	17	21	19	34	29	17	13	13
G1/4"	18	33	21	44	19	35	21	46	16	13	11	11
G1/2"	47	58	49	58	47	60	49	60	11	10	8	8

Tilkobling G	Omkoblingstid [ms]				nominell maks. frekvens [Hz]	
	E52W2S01.-C001...				E52W2S01.-C001...	
	AC INN	AC AVSTENGT	DC INN	DC AVSTENGT	AC	DC
G1/8"	10,5	10,5	12,5	12,5	31	22
G1/4"	11	11	14	14	27	21
G1/2"	24	24	28	28	14	13

Illustrasjoner er ikke bindende

Med forbehold om konstruksjons-, mål- og materialendringer

Pneumatikk / Retningsventiler – elektrisk / pneumatisk / 3/2-, 5/2- og 5/3-veisventiler – serie E+V (plugg-/kontaktbredde 22 mm) / 5/2-veisventil Serie E5.

Versjon 4

138295 / Generert 2026/24 NB

PRODUSERT I EUROPA

+43 512 52076

austria@stasto.eu

© STASTO Automation KG

www.stasto.com

Åpne serie på nett

Side 3 / 3

