

5/2-Putni elektromagnetski ventil predupravljan, ISO1 i ISO2

Serijski PS110, PS111

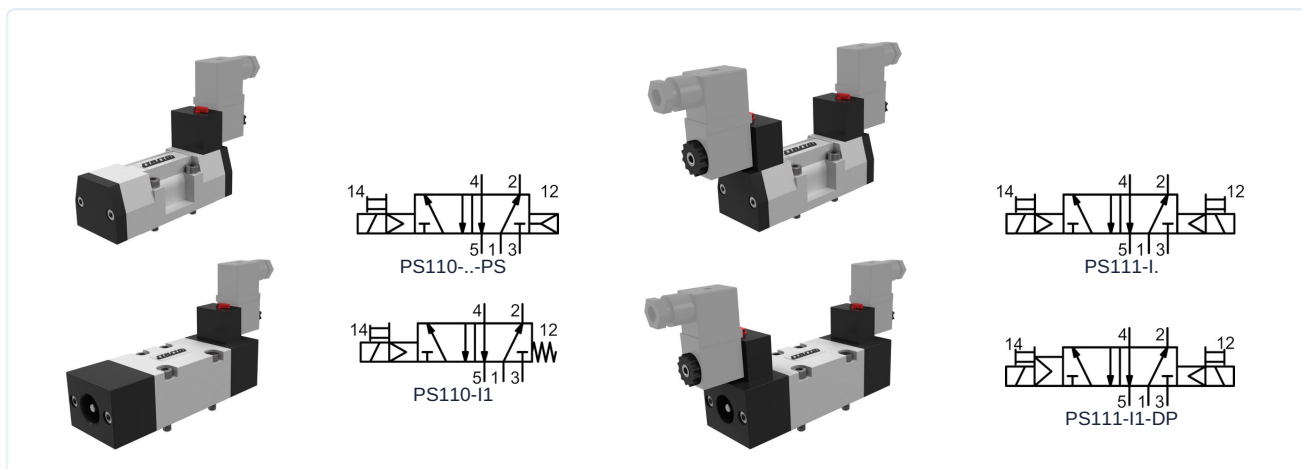

Izvedba	5/2-putni elektromagnetski ventil predupravljan, Aktiviranje električno/interni upravljački zrak, električno/opružno, električno/električno odnosno električno-diferencijalno, Ručna pomoćna aktivacija, prema ISO 5599/1 veličina ISO1 i ISO2
Materijali	Tijelo Aluminij, Klizač Niklovanij aluminij, Brtve NBR
Način pričvršćivanja	na pojedinačnoj osnovnoj ploči ventila odnosno Osnovne ploče baterije ventila
Položaj ugradnje	proizvoljno
Medij	filtrirani i podmazani ili nepodmazani komprimirani zrak
Temperatura medija	0...+40°C
Temperatura okoline	-10...+50°C

Električni podaci:

Tip zavojnice	Tip C001 (Standardna zavojnica), Širina utikača 22mm Tip EPC (Zavojnica za ATEX područja s kabelom od 3 m) Tip SCN Širina utikača 32mm
Električni priključak	Utičnica uređaja 22mm prema industrijskom obliku B odnosno 32mm prema EN175301-803-oblik A (vidi vlastiti podatkovni list)
Standardni napon	230V/50-60Hz, 24V/50-60Hz / 12VDC, 24VDC / 48V/50-60Hz
Posebni naponi	115V/50-60Hz, daljnje na upit
Dopušteno odstupanje napona	±10%
Potrošnja energije	vidi tablicu "Zavojnica elektromagneta"
Radni ciklus	100% radni ciklus (kontinuirani rad)
Stupanj zaštite	IP65 prema EN 60529 pri pravilno montiranoj uređajnoj utičnici (Zaštita od prodora prašine i mlazne vode)

Napomene:

	Prilikom narudžbe navedite napon i vrstu struje tehnička dokumentacija za osnovnu ploču vidi zasebni podatkovni list CAD-datoteke dostupne su u STASTO Storeu na www.stasto.eu
--	---



Ključ tipa

		PS110 - I1 - PS - M S 22					
	Aktiviranje električno/interni upravljački zrak odnosno električno/opružno	PS110					
Izvedba	Aktiviranje električno/električno odnosno električno-diferencijalno	PS111					
	ISO1		I1				
Priključak	ISO2		I2				
	Opruga odnosno električno (Ostaviti prazno)						
	unutarnji upravljački zrak				PS		
Povrat opruge	električno-diferencijalno				DP		
	EPC					E	
	C001					M	
Zavojnica	SCN					S	
	bez utičnice uređaja (Ostaviti prazno)						
	Standardno					S	
	s ugrađenom LED i VDR-om					L	
Utičnica uređaja	s ugrađenom LED, VDR i PVC-kabelom (2 m)					V	
	Zavojnica C001 24VDC / 48V/50-60Hz, Zavojnica EPC, SCN 24VDC						03
	Zavojnica C001 24V/50-60Hz / 12VDC, Zavojnica EPC, SCN 24V/50-60Hz						04
	12VDC						05
	230V/50-60Hz						22
Napon	115V/50-60Hz						23

PS110 - Aktiviranje električno/interni upravljački zrak odnosno električno/opružno

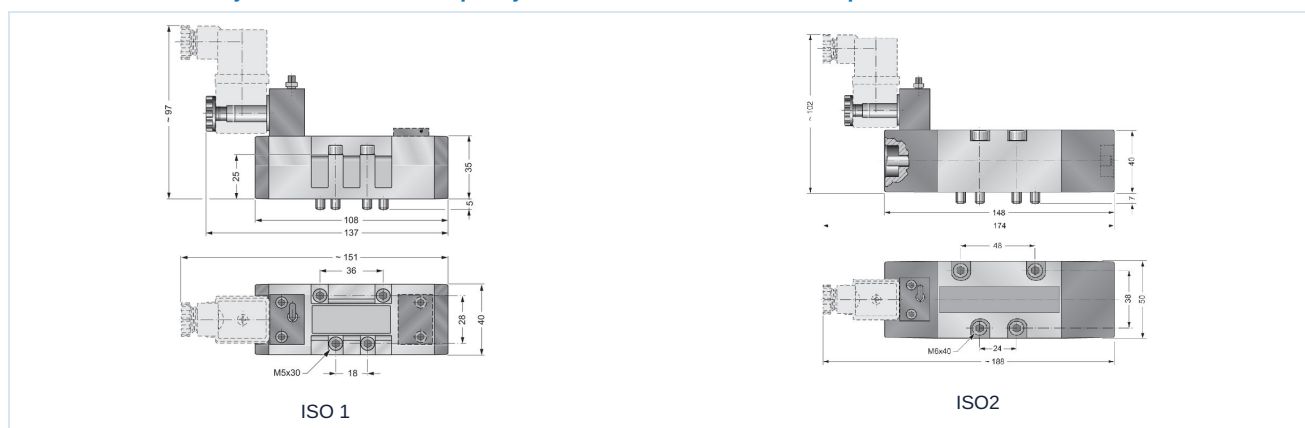

Veličina konstrukcije	Nazivni promjer DN [mm]	Raspon tlaka [bar]	Protok* [Nl/min]	Aktiviranje	nominalno maks. frekvencija [Hz]		Vrijeme preklapanja [ms]				Tip
					AC	DC	AC JEDAN	AC ISPUH	DC JEDAN	DC ISPUH	
ISO 1	8	2,5-10	1080	električno/interni upravljački zrak	16	13	18	33	21	44	PS110-I1-PS
ISO 1	8	2,5-10	1080	električno/opružno	-	-	-	-	-	-	PS110-I1
ISO 2	13	2,5-10	2200	električno/interni upravljački zrak	13	10	21	36	24	47	PS110-I2-PS

*Referentni tlak 6bar, Referentna temperatura 20°C

Verzija 4

149791 / Generirano 2026/24 HR

PROIZVEDENO U EUROPI

+381 11 2399521

balkan@stasto.eu

© STASTO Automatizacija d.o.o.

www.stasto.rs

Otvori seriju online

Stranica 2 / 4



PS111 - Aktiviranje električno/električno odnosno električno-diferencijalno

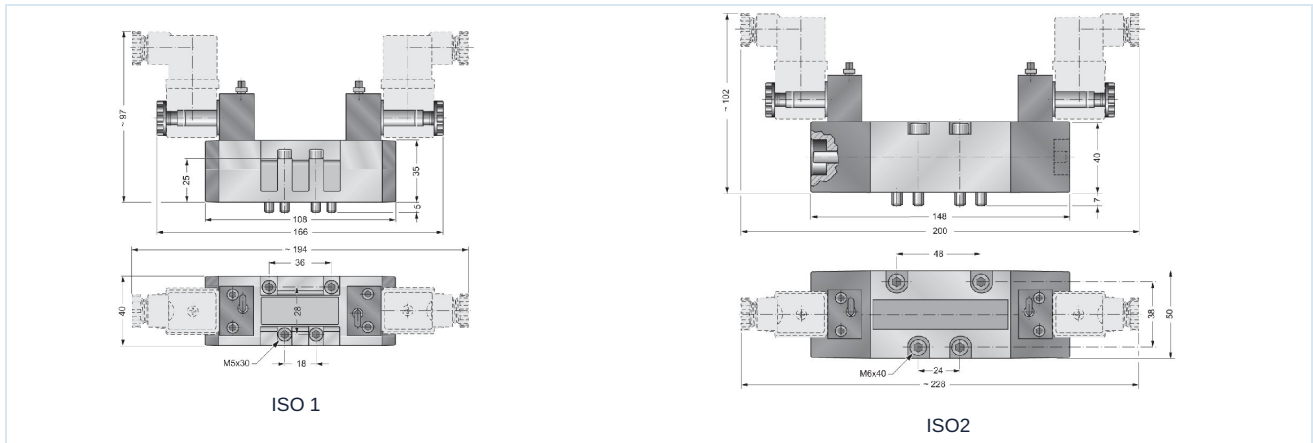



Veličina konstrukcije	Nazivni promjer DN [mm]	Raspon tlaka [bar]	Protok* [NI/min]	Aktiviranje	nominalno maks. frekvencija [Hz]		Vrijeme preklapanja [ms]				Tip
					AC	DC	AC JEDAN	AC ISPUH	DC JEDAN	DC ISPUH	
ISO 1	8	1,5-10	1080	električno/električno	27	21	11	11	14	14	PS111-I1
ISO 1	8	1,5-10	1080	električno-diferencijalno	25	19	11	12	14	15	PS111-I1-DP
ISO 2	13	1,5-10	2200	električno/električno	13	10	21	36	24	47	PS111-I2

*Referentni tlak 6bar, Referentna temperatura 20°C

Dijagram protoka

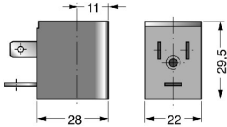

Zavojnice elektromagneta

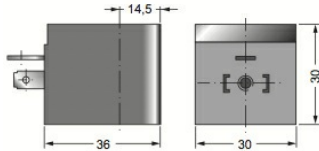
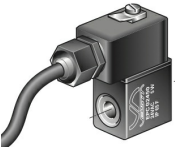
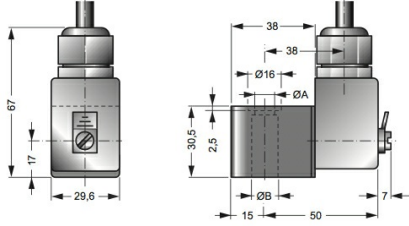
		Napon	Stupanj zaštite	Potrošnja energije pri 20°C	Tip
		24VDC / 48V/50-60Hz	IP65	3W/5VA	C001-03
		24V/50-60Hz / 12VDC		5VA/3W	C001-04
		230V/50-60Hz		5VA	C001-22
		115V/50-60Hz		5VA	C001-23
		12VDC	IP65	3W	SCN01200
		24VDC		3W	SCN02400
		24V/50-60Hz		5VA	SCN02450
		110V/50-60Hz		5VA	SCN11050
		230V/50-60Hz		5VA	SCN23050
		24VDC	Ex II 2G Ex mb IIC T5 Gb Ex II 2D Ex mb tb IIIC T95°C IP66 Db	3,0W	EPC02400
		24V/50-60Hz		3,2W	EPC02450
		110V/50-60Hz		3,2W	EPC11050
		230V/50-60Hz		3,2W	EPC23050

Slike nisu obvezujuće

Zadržavamo pravo na konstrukcijske, dimenzijske i promjene materijala.

Pneumatika / Razvodni ventili – električni / pneumatski / 5/2- 5/3-putni ventili - ISO / 5/2-putni ventil Serija PS110

Verzija 4

149791 / Generirano 2026/24 HR

PROIZVEDENO U EUROPI

+381 11 2399521

balkan@stasto.eu

© STASTO Automatizacija d.o.o.

www.stasto.rs

Otvori seriju online

Stranica 4 / 4

