

5/2-Vägs magnetventil pilotstyrd, ISO1 och ISO2 Serie PS110, PS111

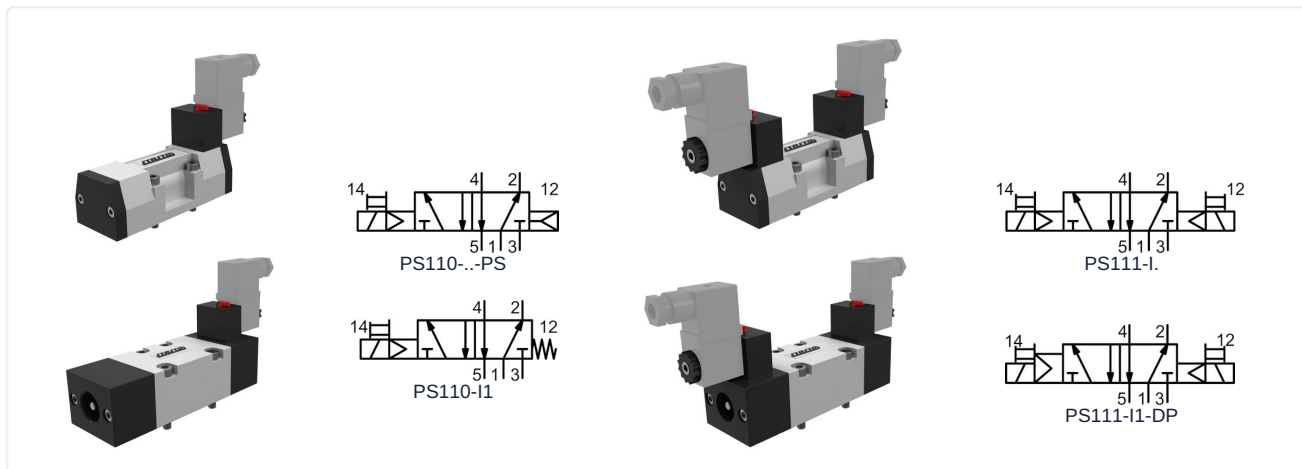

Konstruktionstyp	5/2-vägs magnetventil pilotstyrd, Manövrering elektrisk/intern styrluft, elektrisk/fjäder, elektrisk/elektrisk respektive elektrisk differential, Manuell nödbetjäning, enligt ISO 5599/1 byggstorlek ISO1 och ISO2
Material	Hus Aluminium, Slidventil Aluminium förnicklad, Tätningar NBR
Monteringssätt	på enkelventilbasplatta respektive Ventilöbasplattor för ventilbatteri
Monteringsläge	valfri
Medium	filtrerad och oljad eller ooljad tryckluft
Medietemperatur	0...+40°C
Omgivningstemperatur	-10...+50°C

Elektriska data:

Spoltyp	Typ C001 (Standardspole), Kontaktbredd 22mm Typ EPC (Spole för ATEX-områden med 3 m kabel) Typ SCN Kontaktbredd 32mm
Elektrisk anslutning	Apparatuttag 22mm enligt industriform B respektive 32mm enligt EN175301-803-form A (se eget datablad)
Standardspänning	230V/50-60Hz, 24V/50-60Hz / 12VDC, 24VDC / 48V/50-60Hz
Specialspänningar	115V/50-60Hz, ytterligare på förfrågan
Tillåten spänningsvariation	±10%
Effektförbrukning	se tabell "Magnetspole"
Inkopplingsgrad	100% intermittensfri drift (kontinuerlig drift)
Kapslingsklass	IP65 enligt EN 60529 vid korrekt monterad apparatkontakt (Skydd mot damminträngning och spolvatten)

Anmärkningar:

	Vid beställning ange spänning och strömtyper teknisk dokumentation för grundplatta se separat datablad CAD-filer finns tillgängliga i STASTO Store på www.stasto.eu
--	--



PS111 - Manövrering elektrisk/elektrisk respektive elektrisk differential

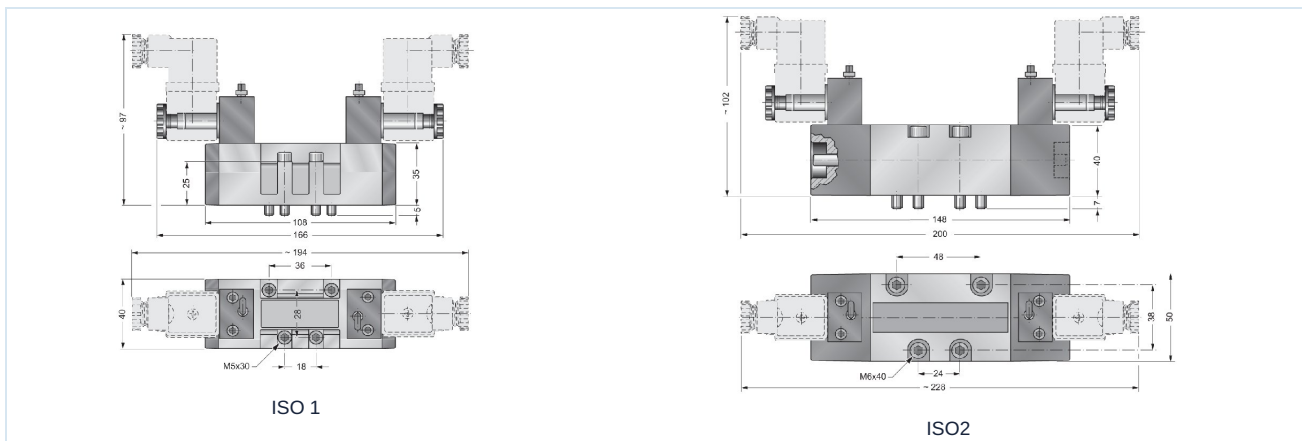



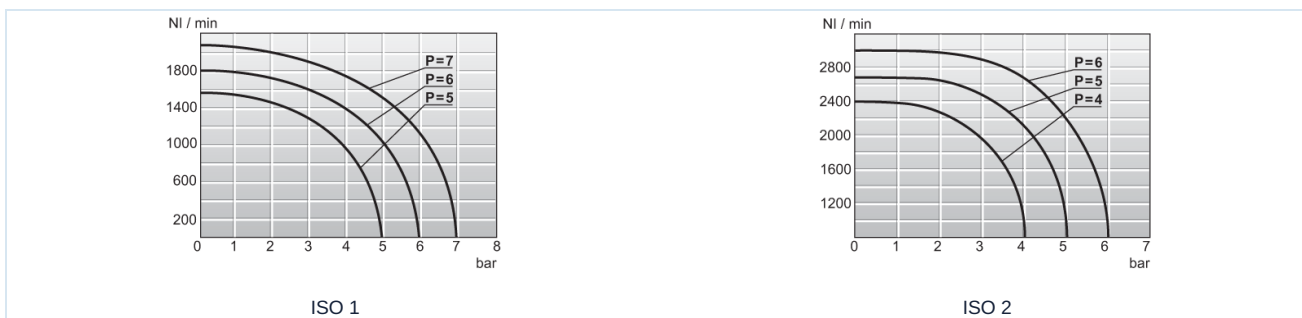

Storlek	Nominell diameter DN [mm]	Tryckområde [bar]	Flöde* [Nl/min]	Manövrering	nominell max. frekvens [Hz]		Omkopplingstid [ms]				Typ
					AC	DC	AC INLASSUNG	AC AVSTÄNGD	DC INLASSUNG	DC AVSTÄNGD	
ISO 1	8	1,5-10	1080	elektrisk/elektrisk	27	21	11	11	14	14	PS111-I1
ISO 1	8	1,5-10	1080	elektrisk differential	25	19	11	12	14	15	PS111-I1-DP
ISO 2	13	1,5-10	2200	elektrisk/elektrisk	13	10	21	36	24	47	PS111-I2

*Referenstryck 6bar, Referenstemperatur 20°C

Flödesdiagramm

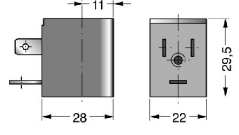

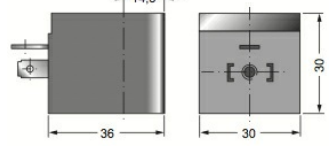
Magnetspolar

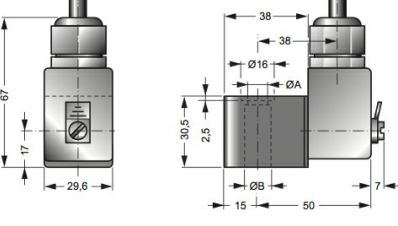
		Spänning	Kapslingsklass	Effektförbrukning vid 20°C	Typ
		24VDC / 48V/50-60Hz	IP65	3W/5VA	C001-03
		24V/50-60Hz / 12VDC		5VA/3W	C001-04
		230V/50-60Hz		5VA	C001-22
		115V/50-60Hz		5VA	C001-23
		12VDC	IP65	3W	SCN01200
		24VDC		3W	SCN02400
		24V/50-60Hz		5VA	SCN02450
		110V/50-60Hz		5VA	SCN11050
		230V/50-60Hz		5VA	SCN23050
		24VDC	Ex II 2G Ex mb IIC T5 Gb Ex II 2D Ex mb tb IIIC T95°C IP66 Db	3,0W	EPC02400
		24V/50-60Hz		3,2W	EPC02450
		110V/50-60Hz		3,2W	EPC11050
		230V/50-60Hz		3,2W	EPC23050

Bilderna är inte bindande

Rätt till konstruktions-, mått- och materialändringar förbehålles

Pneumatik / Riktningssventiler – elektriska / pneumatiska / 5/2- 5/3-vägsventiler – ISO / 5/2-vägsventil Serie PS110

Version 4

149791 / Genererad 2026/24 SV

TILLVERKAD I EUROPA

+43 512 52076

austria@stasto.eu

© STASTO Automation KG

www.stasto.com

Öppna serie online

Sida 4 / 4

