

Válvula solenoide 3/2 vías - pilotado - NAMUR Serie NM32W

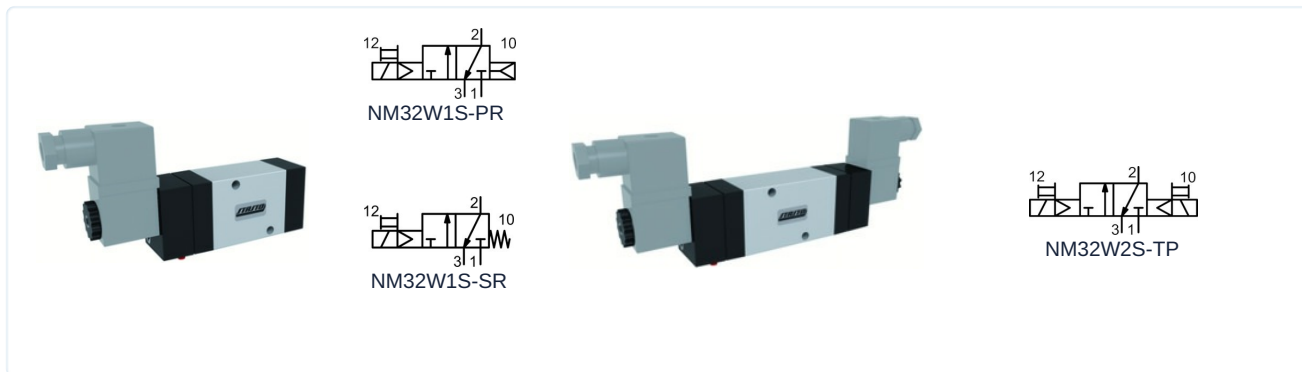

Tipo de construcción	Válvula solenoide 3/2 vías pilotado, Accionamiento eléctrico/aire de pilotaje interno, eléctrico/muelle o bien eléctrico/eléctrico, Accionamiento manual de emergencia
Conexión	G1/4" según ISO228/1
Materiales	Cuerpo Aluminio, Corredera Aluminio níquelado, Tapa Plástico, Juntas de estanqueidad NBR
Medio	aire comprimido filtrado y lubricado o no lubricado
Temperatura del medio	0...+40°C
Temperatura ambiente	-10...+50°C
Tipo de fijación	mediante dos tornillos de fijación según la norma NAMUR y VDI/VDE 3845
Posición de montaje	cualquiera

Datos eléctricos:

Tipo de bobina	Tipo C001 (Bobina estándar), Ancho del conector 22mm Tipo EPC (Bobina ATEX)
Conexión eléctrica	Toma de aparato según forma industrial B Entrada de cable M16x1,5; Tipo de bobina EPC con cable de 3 m (véase la ficha técnica correspondiente)
Tensión estándar	230V/50-60Hz, 24V/50-60Hz / 12VDC, 24VDC / 48V/50-60Hz
Tensiones especiales	115V/50-60Hz, otros a petición
Fluctuación de tensión admisible	± 10%
Consumo de potencia	ver tabla "Bobina magnética"
Ciclo de trabajo	100% ciclo de trabajo (servicio continuo)
Grado de protección	IP65 según EN 60529 con conector de aparato montado correctamente (Protección contra la entrada de polvo y el agua proyectada)

Indicaciones:

	Al realizar el pedido, indicar tensión y tipo de corriente Los archivos CAD están disponibles en la tienda STASTO en www.stasto.eu
--	--

Código de tipo

NM32W1S-	SR	C001-	230V/50-60Hz
	PR eléctrico/aire de pilotaje interno	C001 Bobina estándar	230V/50-60Hz
	SR eléctrico/muelle	EPC Bobina ATEX	115V/50-60Hz
			24V/50-60Hz
			24VDC
			12VDC



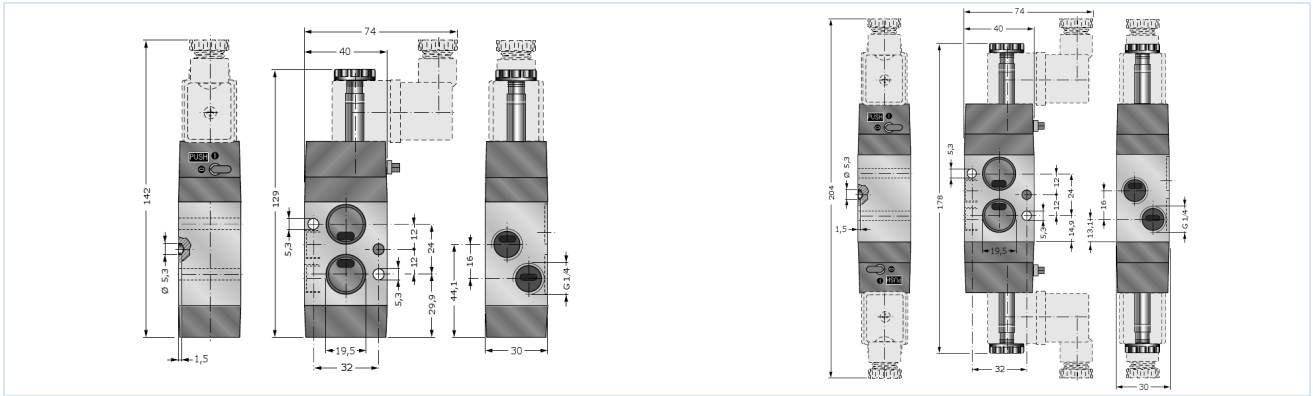

Díámetro nominal DN [mm]	Rango de presión [bar]	Caudal [NI/min] *	Tipo
8	2,5-10	1080	NM32W1S-SR
8	2,2-10	1080	NM32W1S-PR
8	1,5-10	1080	NM32W2S-TP

*Presión de referencia 6bar, Temperatura de referencia 20°C

Diagrama de caudal

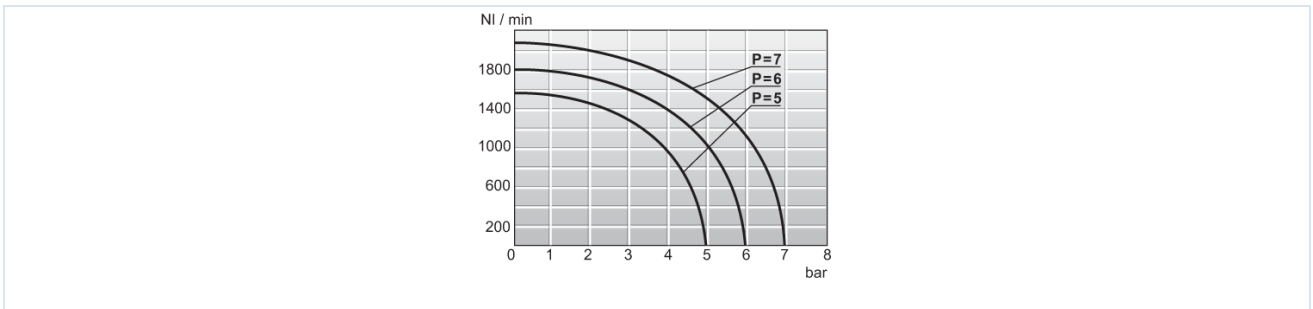



Tiempo de conmutación, frecuencia máx. nominal

Tiempo de conmutación [ms]								frecuencia máx. nominal [Hz]			
NM32W1S-SR				NM32W1S-PR				NM32W1S-SR		NM32W1S-PR	
AC UNO	AC AGOTADO	DC UNO	DC AGOTADO	AC UNO	AC AGOTADO	DC UNO	DC AGOTADO	AC	DC	AC	DC
19	35	21	46	18	33	21	44	11	11	16	13

Tiempo de conmutación [ms]				frecuencia máx. nominal [Hz]	
NM32W2S-TP				NM32W2S-TP	
AC UNO	AC AGOTADO	DC UNO	DC AGOTADO	AC	DC
11	11	14	14	27	21

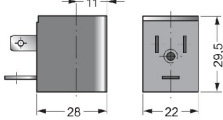

Bobinas magnéticas

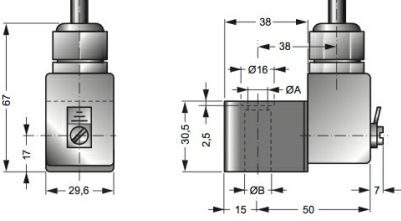
		Tensión	Grado de protección	Consumo de potencia a 20°C	Tipo
		24VDC / 48V/50-60Hz	IP65	3W/5VA	C001-03
		24V/50-60Hz / 12VDC		5VA/3W	C001-04
		230V/50-60Hz		5VA	C001-22
		115V/50-60Hz		5VA	C001-23
		24VDC	Ex II 2G Ex mb IIC T5 Gb Ex II 2D Ex mb tb IIIC T95°C IP66 Db	3,0W	EPC02400
		24V/50-60Hz		3,2W	EPC02450
		110V/50-60Hz		3,2W	EPC11050
		230V/50-60Hz		3,2W	EPC23050

Las ilustraciones no son vinculantes
Reservado el derecho a modificaciones de diseño, dimensiones y materiales

Neumática / Válvulas direccionales - eléctricas / neumáticas / Válvulas distribuidoras 3/2 y 5/2 - NAMUR / Válvula de 3/2 vías Serie NM

