

## 3/2-Tie magneettiventtiili - esiohjattu - NAMUR Sarja NM32W

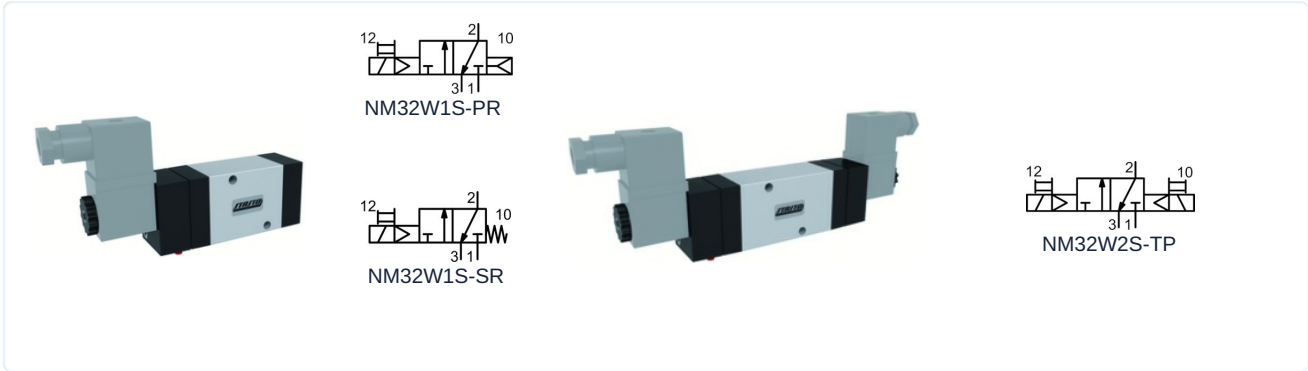

Rakenne	3/2-tie magneettiventtiili esiohjattu, Käyttötoiminto sähköinen/sisäinen ohjausilma, sähköinen/jousi tai vastaavasti sähköinen/sähköinen, Käikäyttöinen hätäkäyttölaite
Liitäntä	G1/4" ISO228/1:n mukaan
Materiaalit	Runko Alumiini, Luisti Nikkelöity alumiini, Kansi Muoviaiaine, Tiivisteet NBR
Aineväliaine	suodatettu ja öljytty tai öljytön paineilma
Aineen lämpötila	0...+40°C
Ympäristön lämpötila	-10...+50°C
Kiinnitystapa	kahdella kiinnitysruuvilla NAMUR-standardin ja VDI/VDE 3845:n mukaisesti
Asennusasento	mielivaltainen

### Sähköiset tiedot:

Kelatyypit	Tyyppi C001 (Vakiokela), Liittimen leveys 22mm Tyyppi EPC (ATEX-kela)
Sähköliitäntä	Laiteliitinrasia teollisuusmuodon B mukaan Kaapeliläpivienti M16x1,5; Kelatyypit EPC 3 m kaapelilla (katso erillinen tekninen tietolehti)
Vakiojännite	230V/50-60Hz, 24V/50-60Hz / 12VDC, 24VDC / 48V/50-60Hz
Erikoisjännitteet	115V/50-60Hz, lisätietoja pyynnöstä
Sallittu jännitevaihtelu	± 10%
Tehonkulutus	katso taulukko "Magneettikela"
Käyttöaste	100% käyttöaste (jatkuva käyttö)
Suojausluokka	IP65 standardin EN 60529 mukaan, kun laitepistoke on asennettu asianmukaisesti (Suojaus pölyn tunkeutumista ja vesisuihkua vastaan)

### Huomautukset:

	Tilattaessa ilmoita jännite ja virtalaji CAD-tiedostot ovat saatavilla STASTO Storesta osoitteessa <a href="http://www.stasto.eu">www.stasto.eu</a>
--	--

### Tyypikoodi

NM32W1S- SR	C001-	230V/50-60Hz
PR sähköinen/sisäinen ohjausilma	C001 Vakiokela	230V/50-60Hz
SR sähköinen/jousi	EPCATEX-kela	115V/50-60Hz
		24V/50-60Hz
		24VDC
		12VDC



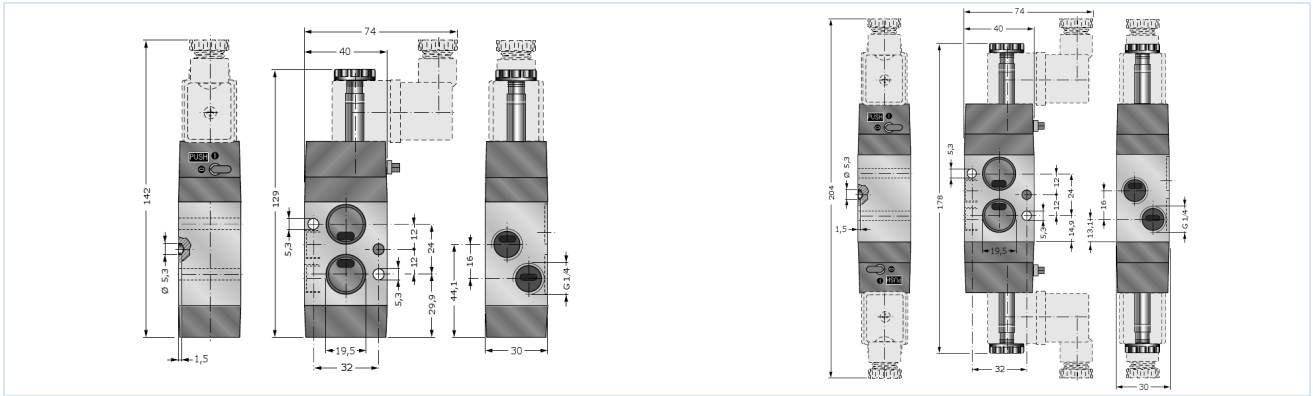

Nimellishalkaisija DN [mm]	Painealue [bar]	Virtaus [Nl/min] *	Tyyppi
8	2,5-10	1080	NM32W1S-SR
8	2,2-10	1080	NM32W1S-PR
8	1,5-10	1080	NM32W2S-TP

\*Viitepainne 6bar, Viitelämpötila 20°C

### Virtauskaavio

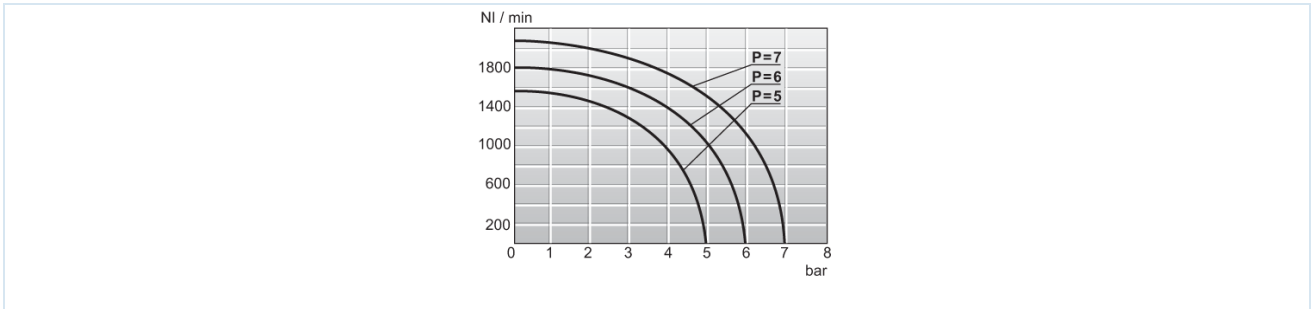

### Kytentäaika, nimellinen maks. taajuus

Kytentäaika [ms]								nimellinen maks. taajuus [Hz]			
NM32W1S-SR				NM32W1S-PR				NM32W1S-SR		NM32W1S-PR	
AC YKSITTÄINEN	AC ULOSILMA	DC YKSITTÄINEN	DC ULOSILMA	AC YKSITTÄINEN	AC ULOSILMA	DC YKSITTÄINEN	DC ULOSILMA	AC	DC	AC	DC
19	35	21	46	18	33	21	44	11	11	16	13

Kytentäaika [ms]					nimellinen maks. taajuus [Hz]	
NM32W2S-TP					NM32W2S-TP	
AC YKSITTÄINEN	AC ULOSILMA	DC YKSITTÄINEN	DC ULOSILMA	AC	DC	
11	11	14	14	27	21	



## Magneetikelat

		Jännite	Suojausluokka	Tehonkulutus 20°C:ssa	Tyyppi
		24VDC / 48V/50-60Hz	IP65	3W/5VA	C001-03
		24V/50-60Hz / 12VDC		5VA/3W	C001-04
		230V/50-60Hz		5VA	C001-22
		115V/50-60Hz		5VA	C001-23
		24VDC	Ex II 2G Ex mb IIC T5 Gb Ex II 2D Ex mb tb IIIC T95°C IP66 Db	3,0W	EPC02400
		24V/50-60Hz		3,2W	EPC02450
		110V/50-60Hz		3,2W	EPC11050
		230V/50-60Hz		3,2W	EPC23050

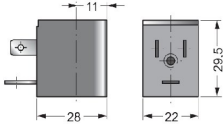
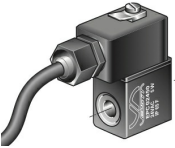
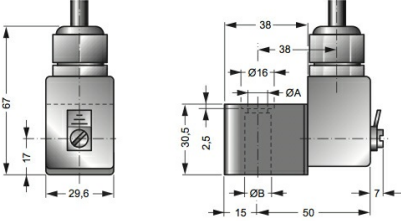
Kuvat eivät ole sitovia  
Oikeus rakenne-, mitta- ja materiaalimuutoksiin pidätetään

Pneumatikka / Suuntaventtiilit – sähkö-/pneumaattiset / 3/2- ja 5/2-venttiilit – NAMUR / 3/2-venttiili Sarja NM

