

3/2-Putni elektromagnetski ventil - predupravljan - NAMUR

Seriya NM32W

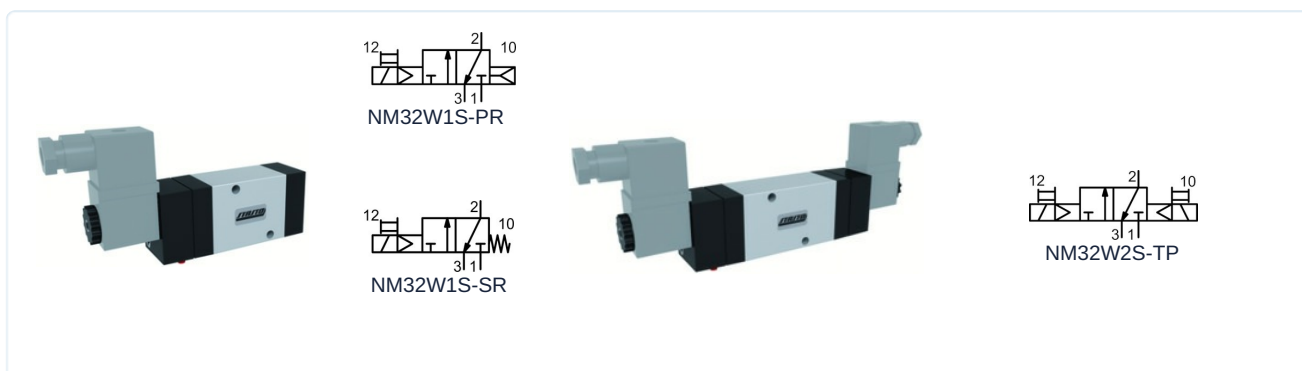

Izvedba	3/2-putni elektromagnetski ventil predupravljan, Aktiviranje električno/interni upravljački zrak, električno/opružno odnosno električno/električno, Ručna pomoćna aktivacija
Priključak	G1/4" prema ISO228/1
Materijali	Tijelo Aluminij, Klizač Niklovani aluminij, Poklopac Plastika, Brtve NBR
Medij	filtrirani i podmazani ili nepodmazani komprimirani zrak
Temperatura medija	0...+40°C
Temperatura okoline	-10...+50°C
Način pričvršćivanja	preko dva pričvrtna vijka prema NAMUR standardu i VDI/VDE 3845
Položaj ugradnje	proizvoljno

Električni podaci:

Tip zavojnice	Tip C001 (Standardna zavojnica), Širina utikača 22mm Tip EPC (ATEX-zavojnica)
Električni priključak	Utičnica uređaja prema industrijskom obliku B Kabelski uvod M16x1,5; Tip zavojnice EPC s kabelom od 3 m (vidi vlastiti podatkovni list)
Standardni napon	230V/50-60Hz, 24V/50-60Hz / 12VDC, 24VDC / 48V/50-60Hz
Posebni naponi	115V/50-60Hz, daljnje na upit
Dopušteno odstupanje napona	± 10%
Potrošnja energije	vidi tablicu "Zavojnica elektromagneta"
Radni ciklus	100% radni ciklus (kontinuirani rad)
Stupanj zaštite	IP65 prema EN 60529 pri pravilno montiranoj uređajnoj utičnici (Zaštita od prodora prašine i mlazne vode)

Napomene:

	Prilikom narudžbe navedite napon i vrstu struje CAD-datoteke dostupne su u STASTO Storeu na www.stasto.eu
--	---



Ključ tipa

NM32W1S- SR	C001-	230V/50-60Hz
PR električno/interni upravljački zrak	C001 Standardna zavojnica	230V/50-60Hz
SR električno/opružno	EPCATEX-zavojnica	115V/50-60Hz
		24V/50-60Hz
		24VDC
		12VDC

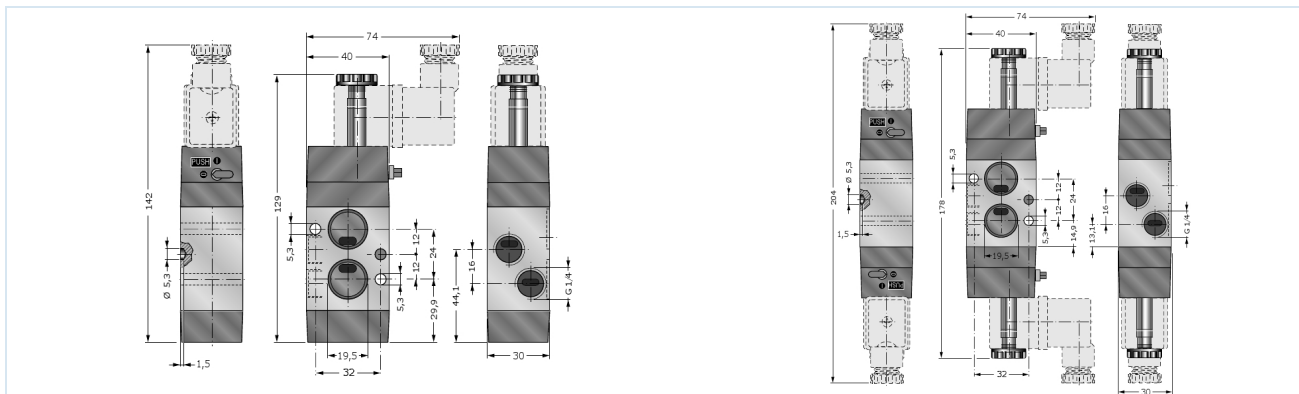

Nazivni promjer DN [mm]	Raspon tlaka [bar]	Protok [NI/min] *	Tip
8	2,5-10	1080	NM32W1S-SR
8	2,2-10	1080	NM32W1S-PR
8	1,5-10	1080	NM32W2S-TP

*Referentni tlak 6bar, Referentna temperatura 20°C

Dijagram protoka

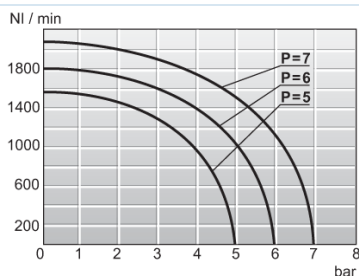

Vrijeme preklapanja, nazivna maks. frekvencija

Vrijeme preklapanja [ms]								nazivna maks. frekvencija [Hz]			
NM32W1S-SR				NM32W1S-PR				NM32W1S-SR		NM32W1S-PR	
AC JEDAN	AC ISPUH	DC JEDAN	DC ISPUH	AC JEDAN	AC ISPUH	DC JEDAN	DC ISPUH	AC	DC	AC	DC
19	35	21	46	18	33	21	44	11	11	16	13

Vrijeme preklapanja [ms]				nazivna maks. frekvencija [Hz]	
NM32W2S-TP				NM32W2S-TP	
AC JEDAN	AC ISPUH	DC JEDAN	DC ISPUH	AC	DC
11	11	14	14	27	21

Verzija 4

138316 / Generirano 2026/24 HR

PROIZVEDENO U EUROPI



+381 11 2399521
balkan@stasto.eu
© STASTO Automatizacija d.o.o.

www.stasto.rs

Otvori seriju online
Stranica 2 / 3

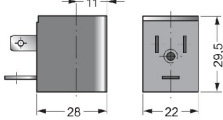

Zavojnice elektromagneta

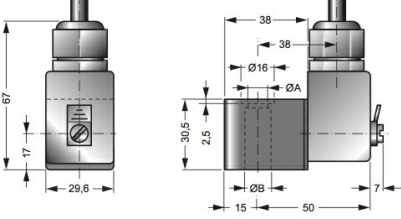
		Napon	Stupanj zaštite	Potrošnja energije pri 20°C	Tip
		24VDC / 48V/50-60Hz	IP65	3W/5VA	C001-03
		24V/50-60Hz / 12VDC		5VA/3W	C001-04
		230V/50-60Hz		5VA	C001-22
		115V/50-60Hz		5VA	C001-23
		24VDC	Ex II 2G Ex mb IIC T5 Gb Ex II 2D Ex mb tb IIIC T95°C IP66 Db	3,0W	EPC02400
		24V/50-60Hz		3,2W	EPC02450
		110V/50-60Hz		3,2W	EPC11050
		230V/50-60Hz		3,2W	EPC23050

Slike nisu obvezujuće

Zadržavamo pravo na konstrukcijske, dimenzijske i promjene materijala.

Pneumatika / Razvodni ventili – električni / pneumatski / 3/2- 5/2-putni ventili - NAMUR / 3/2-putni ventil Serija NM

Verzija 4

138316 / Generirano 2026/24 HR

PROIZVEDENO U EUROPI

+381 11 2399521
balkan@stasto.eu
© STASTO Automatizacija d.o.o.

www.stasto.rs
Otvori seriju online
Stranica 3 / 3

