

3/2-Veis magnetventil - pilotstyrt - NAMUR Serie NM32W

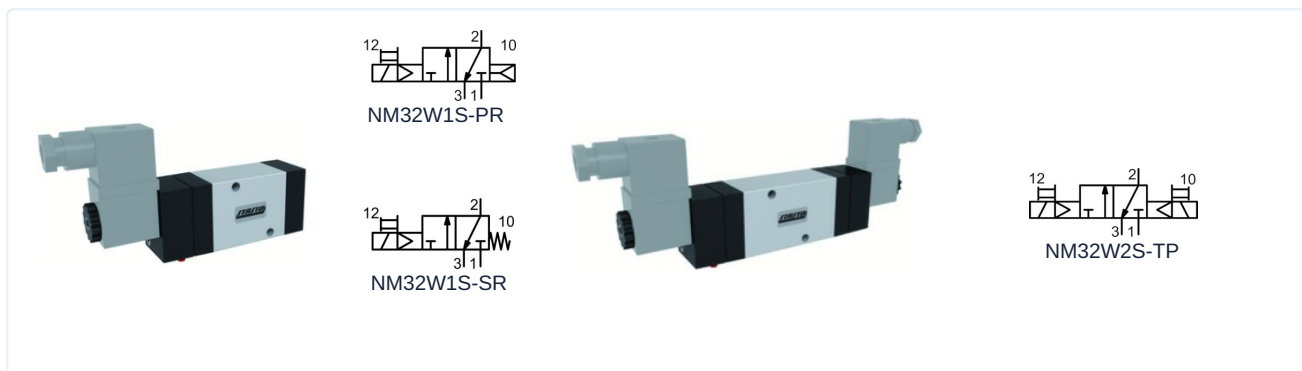

Konstruksjonstype	3/2-veis magnetventil pilotstyrt, Aktivering elektrisk/intern styreluft, elektrisk/fjær evt. elektrisk/elektrisk, Manuell nødbetjening
Tilkobling	G1/4" i henhold til ISO228/1
Materialer	Kropp Aluminium, Skyvespjeld Nickelbelagt aluminium, Lokk Plast, Tetninger NBR
Medium	filtrert og oljet eller uoljet trykkluft
Mediatemperatur	0...+40°C
Omgivelsestemperatur	-10...+50°C
Monteringstype	via to festeskruer i henhold til NAMUR-standard og VDI/VDE 3845
Monteringsposisjon	valgfri

Elektriske data:

Spoletyper	Type C001 (Standardspole), Støpselbredde 22mm Type EPC (ATEX-spole)
Elektrisk tilkobling	Apparatkontaktuttak i henhold til industriform B Kabelinnføring M16x1,5; Spoletyper EPC med 3 m kabel (se eget datablad)
Standardspenning	230V/50-60Hz, 24V/50-60Hz / 12VDC, 24VDC / 48V/50-60Hz
Spesialspenninger	115V/50-60Hz, andre på forespørsel
Tillatt spenningsvariasjon	± 10%
Effektforbruk	se tabell "Magnetspole"
Innkoblingsvarighet	100 % innkoblingsvarighet (kontinuerlig drift)
Kapslingsgrad	IP65 i henhold til EN 60529 ved korrekt montert apparatkontakt (Beskyttelse mot støvinnrensning og spylevann)

Merknader:

	Ved bestilling, vennligst oppgi spenning og strømtype CAD-filer er tilgjengelige i STASTO Store på www.stasto.eu
--	--

Typekode

NM32W1S-	SR	C001-	230V/50-60Hz
	PR elektrisk/intern styreluft	C001 Standardspole	230V/50-60Hz
	SR elektrisk/fjær	EPCATEX-spole	115V/50-60Hz
			24V/50-60Hz
			24VDC
			12VDC



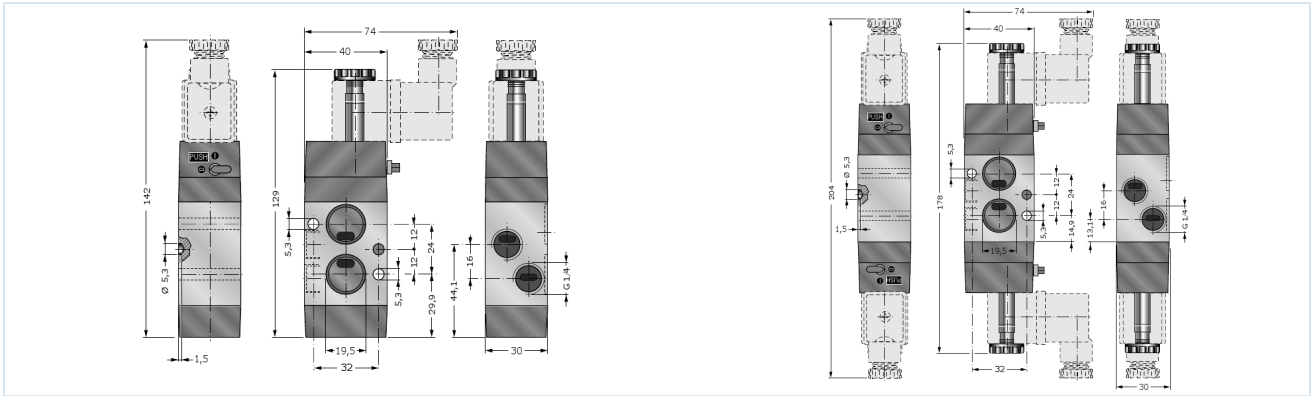

Nominell diameter DN [mm]	Trykkområde [bar]	Gjennomstrømning [Nl/min] *	Type
8	2,5-10	1080	NM32W1S-SR
8	2,2-10	1080	NM32W1S-PR
8	1,5-10	1080	NM32W2S-TP

*Referansetrykk 6bar, Referansetemperatur 20°C

Strømningsdiagramm

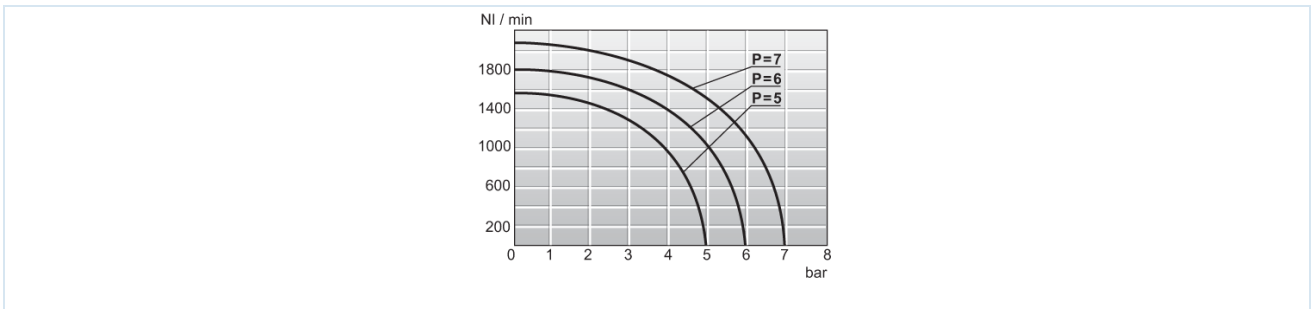

Omkoblingstid, nominell maks. frekvens

Omkoblingstid [ms]								nominell maks. frekvens [Hz]			
NM32W1S-SR				NM32W1S-PR				NM32W1S-SR		NM32W1S-PR	
AC INN	AC AVSTENGT	DC INN	DC AVSTENGT	AC INN	AC AVSTENGT	DC INN	DC AVSTENGT	AC	DC	AC	DC
19	35	21	46	18	33	21	44	11	11	16	13

Omkoblingstid [ms]					nominell maks. frekvens [Hz]	
NM32W2S-TP					NM32W2S-TP	
AC INN	AC AVSTENGT	DC INN	DC AVSTENGT	AC	DC	
11	11	14	14	27	21	

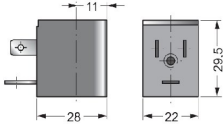
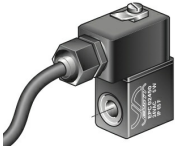
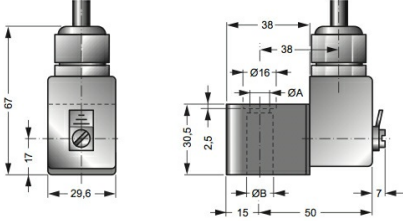

Magnetspøler

		Spenning	Kapslingsgrad	Effektforbruk ved 20°C	Type
		24VDC / 48V/50-60Hz	IP65	3W/5VA	C001-03
		24V/50-60Hz / 12VDC		5VA/3W	C001-04
		230V/50-60Hz		5VA	C001-22
		115V/50-60Hz		5VA	C001-23
		24VDC	Ex II 2G Ex mb IIC T5 Gb Ex II 2D Ex mb tb IIIC T95°C IP66 Db	3,0W	EPC02400
		24V/50-60Hz		3,2W	EPC02450
		110V/50-60Hz		3,2W	EPC11050
		230V/50-60Hz		3,2W	EPC23050

Illustrasjoner er ikke bindende

Med forbehold om konstruksjons-, mål- og materialendringer

Pneumatikk / Retningsventiler – elektrisk / pneumatisk / 3/2- og 5/2-retningsventiler – NAMUR / 3/2-veisventil Serie NM

Versjon 4

138316 / Generert 2026/24 NB

PRODUSERT I EUROPA

+43 512 52076

austria@stasto.eu

© STASTO Automation KG

www.stasto.com

Åpne serie på nett

Side 3 / 3

