

## 5/2-Vejs magnetventil - pilotstyret - NAMUR Serie NM52W

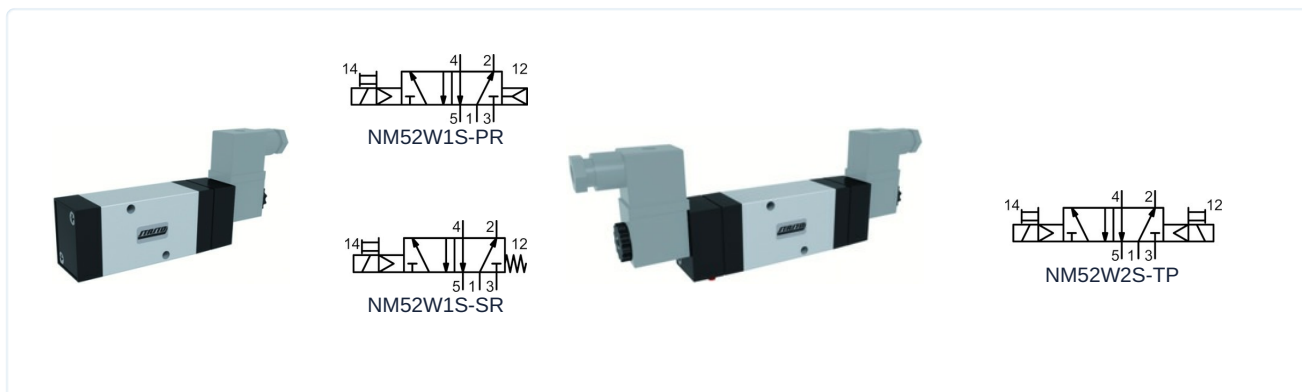

Konstruktionstype	5/2-vejs magnetventil pilotstyret, Aktivering elektrisk/intern styreluft, elektrisk/fjeder hhv. elektrisk/elektrisk, Manuel nødaktivering
Tilslutning	G1/4" iht. ISO228/1
Materialer	Hus Aluminium, Skyderventil Aluminium, Låg Plastik, Tætninger NBR
Monteringstype	via to fastgørelsesskruer i henhold til NAMUR-standard og VDI/VDE 3845
Monteringsposition	vilkårlig
Medium	filtreret og oliesmurt eller uoliesmurt trykluft
Medietemperatur	0...+40°C
Omgivelsestemperatur	-10...+50°C

### Elektriske data:

Spoletyper	Type C001 (Standardspole), Stikbredde 22mm Type EPC (ATEX-spole)
Elektrisk tilslutning	Apparatstikdåse i henhold til industriform B Kabelindgang M16x1,5; Spoletyper EPC med 3 m kabel (se eget datablad)
Standardspænding	230V/50-60Hz, 24V/50-60Hz / 12VDC, 24VDC / 48V/50-60Hz
Specialspændinger	115V/50-60Hz, yderligere på forespørgsel
Tilladt spændingsvariation	± 10%
Effektforbrug	se tabel "Magnetspole"
Indkoblingsvarighed	100% indkoblingsvarighed (kontinuerlig drift)
Kapslingsklasse	IP65 i henhold til EN 60529 ved korrekt monteret apparatstikdåse (Beskyttelse mod støvindtrængning og strålevand)

### Bemærkninger:

	Ved bestilling angiv venligst spænding og strømart CAD-filer er tilgængelige i STASTO Store på <a href="http://www.stasto.eu">www.stasto.eu</a>
--	--



## Typekode

<b>NM52W1S- SR</b>	<b>C001-</b>	<b>230V/50-60Hz</b>
PR elektrisk/intern styreluft	C001 Standardspole	230V/50-60Hz
SR elektrisk/fjeder	EPCATEX-spole	115V/50-60Hz
		24V/50-60Hz
		24VDC
		12VDC

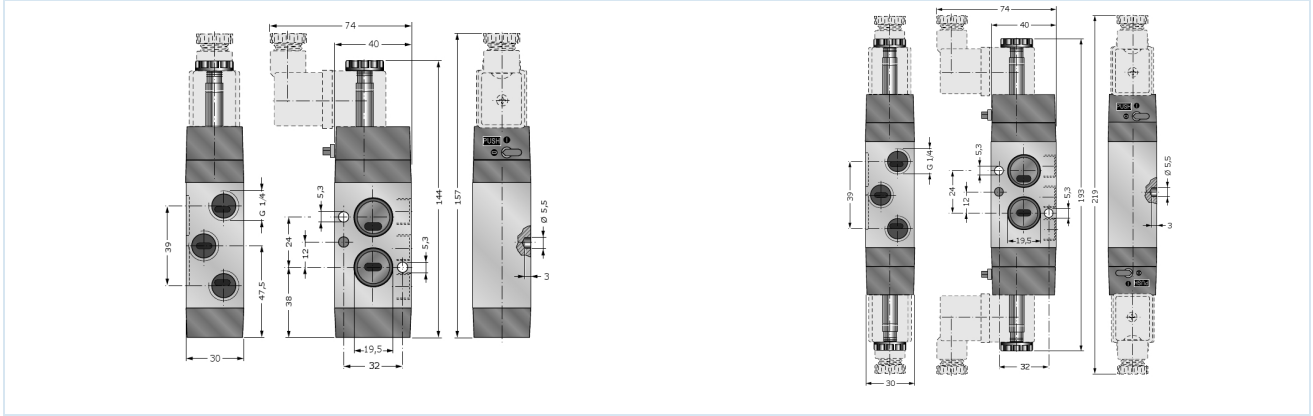

Nominal diameter DN [mm]	Trykkræde [bar]	Gennemstrømning [NI/min] *	Type
8	2,5-10	1080	NM52W1S-SR
8	2,5-10	1080	NM52W1S-PR
8	1,5-10	1080	NM52W2S-TP

\*Referencetryk 6bar, Referencetemperatur 20°C

## Flowdiagram

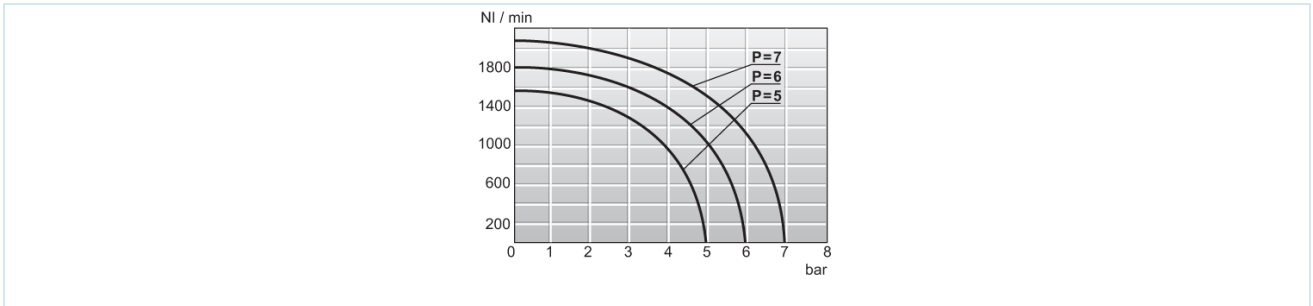

## Omkoblingstid, nominal maks. frekvens

Omkoblingstid [ms]								nominal maks. frekvens [Hz]			
NM52W1S-SR				NM52W1S-PR				NM52W1S-SR		NM52W1S-PR	
AC EN	AC UDSTØDNING	DC EN	DC UDSTØDNING	AC EN	AC UDSTØDNING	DC EN	DC UDSTØDNING	AC	DC	AC	DC
19	35	21	46	18	33	21	44	11	11	16	13

Omkoblingstid [ms]				nominal maks. frekvens [Hz]	
NM52W2S-TP				NM52W2S-TP	
AC EN	AC UDSTØDNING	DC EN	DC UDSTØDNING	AC	DC
11	11	14	14	27	21

Version 4

138317 / Oprettet 2026/24 DA

FREMSTILLET I EUROPA

+43 512 52076

austria@stasto.eu

© STASTO Automation KG

www.stasto.com

Åbn serie online

Side 2 / 3

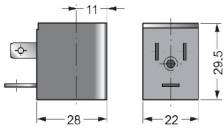
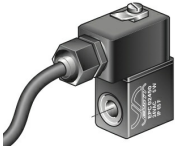
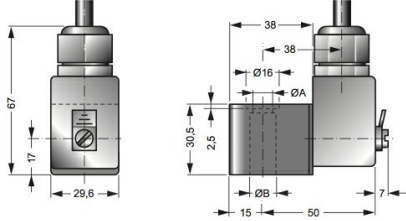

## Magnetspøler

		Spænding	Kapslingsklasse	Effektforbrug ved 20°C	Type
		24VDC / 48V/50-60Hz	IP65	3W/5VA	C001-03
		24V/50-60Hz / 12VDC		5VA/3W	C001-04
		230V/50-60Hz		5VA	C001-22
		115V/50-60Hz		5VA	C001-23
		24VDC	Ex II 2G Ex mb IIC T5 Gb Ex II 2D Ex mb tb IIIC T95°C IP66 Db	3,0W	EPC02400
		24V/50-60Hz		3,2W	EPC02450
		110V/50-60Hz		3,2W	EPC11050
		230V/50-60Hz		3,2W	EPC23050

Illustrationer er ikke bindende  
Ret til konstruktions-, mål- og materialændringer forbeholdes

Pneumatik / Retningsventiler – elektrisk / pneumatisk / 3/2- 5/2-vejsventiler – NAMUR / 5/2-vejsventil Serie NM

