

Elettrovalvola 5/2 vie - servoassistito - NAMUR Serie NM52W

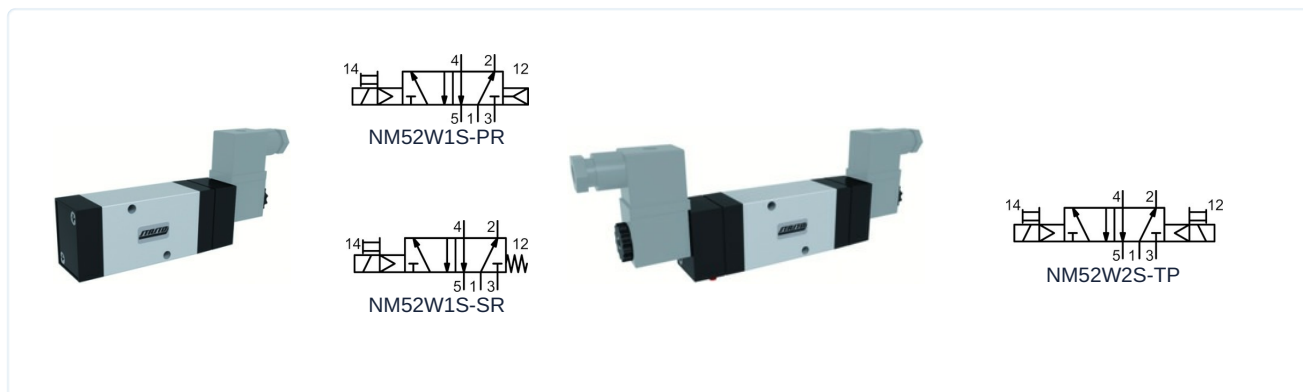

Tipo di costruzione	Elettrovalvola 5/2 vie servoassistito, Azionamento elettrico/aria pilota interna, elettrico/molla ovvero elettrico/elettrico, Azionamento manuale di emergenza
Connessione	G1/4" secondo ISO228/1
Materiali	Corpo Alluminio, Cursore di valvola a cassetto Alluminio, Coperchio Plastica, Guarnizioni NBR
Tipo di fissaggio	tramite due viti di fissaggio secondo lo standard NAMUR e VDI/VE 3845
Posizione di montaggio	a piacere
Fluido	aria compressa filtrata e lubrificata o non lubrificata
Temperatura del fluido	0...+40°C
Temperatura ambiente	-10...+50°C

Dati elettrici:

Tipo di bobina	Tipo C001 (Bobina standard), Larghezza del connettore 22mm Tipo EPC (Bobina ATEX)
Connessione elettrica	Presca per apparecchio secondo forma industriale B Ingresso cavo M16x1,5; Tipo di bobina EPC con cavo da 3 m (vedere scheda tecnica separata)
Tensione standard	230V/50-60Hz, 24V/50-60Hz / 12VDC, 24VDC / 48V/50-60Hz
Tensioni speciali	115V/50-60Hz, ulteriori su richiesta
Tolleranza ammessa della variazione di tensione	± 10%
Assorbimento di potenza	vedi tabella "Bobina magnetica"
Ciclo di lavoro	100% ciclo di lavoro (funzionamento continuo)
Grado di protezione	IP65 secondo EN 60529 con connettore per apparecchi correttamente montato (Protezione contro l'ingresso di polvere e l'acqua a getto)

Note:

	Al momento dell'ordine indicare tensione e tipo di corrente I file CAD sono disponibili nello STASTO Store su www.stasto.eu
--	---



Codice di tipo

NM52W1S- SR	C001-	230V/50-60Hz
PR elettrico/aria pilota interna	C001 Bobina standard	230V/50-60Hz
SR elettrico/molla	EPCBobina ATEX	115V/50-60Hz
		24V/50-60Hz
		24VDC
		12VDC

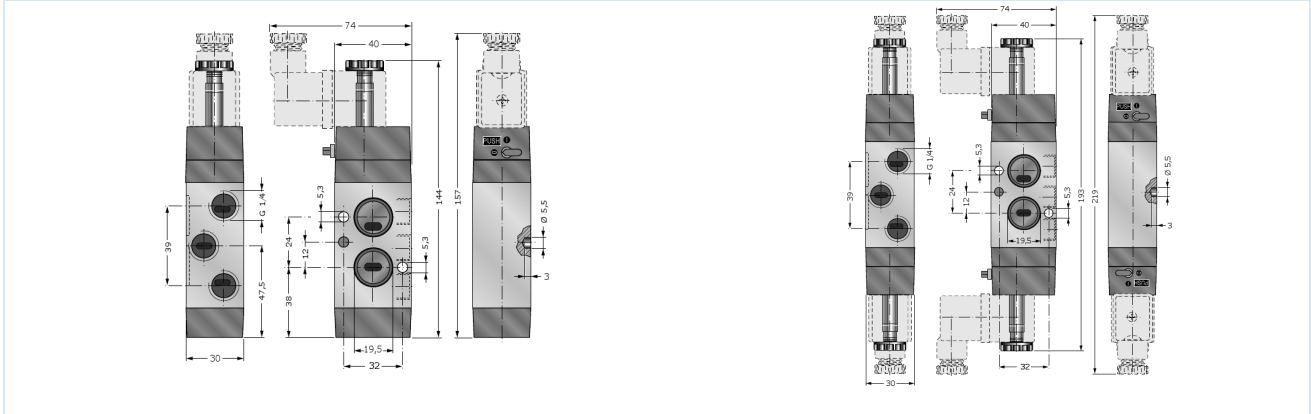

Diametro nominale DN [mm]	Campo di pressione [bar]	Portata [Nl/min] *	Tipo
8	2,5-10	1080	NM52W1S-SR
8	2,5-10	1080	NM52W1S-PR
8	1,5-10	1080	NM52W2S-TP

*Pressione di riferimento 6bar, Temperatura di riferimento 20°C

Diagramma di portata

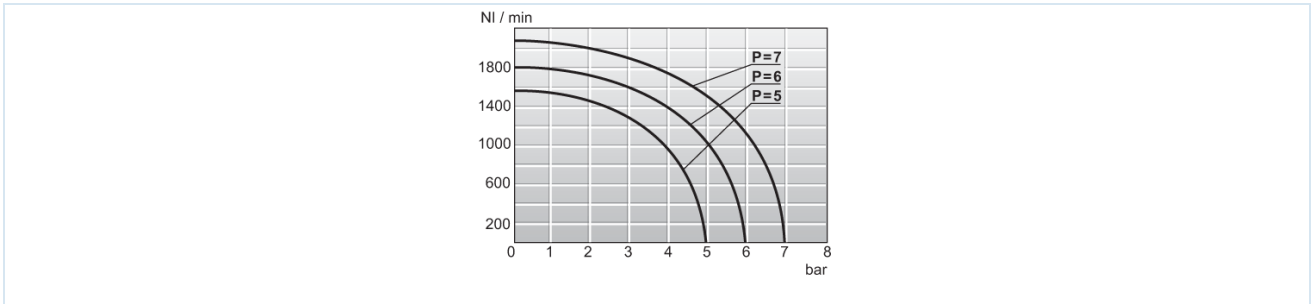

Tempo di commutazione, frequenza massima nominale

Tempo di commutazione [ms]								frequenza massima nominale [Hz]			
NM52W1S-SR				NM52W1S-PR				NM52W1S-SR		NM52W1S-PR	
AC UNO	AC SCARICO	DC UNO	DC SCARICO	AC UNO	AC SCARICO	DC UNO	DC SCARICO	AC	DC	AC	DC
19	35	21	46	18	33	21	44	11	11	16	13

Tempo di commutazione [ms]				frequenza massima nominale [Hz]	
NM52W2S-TP				NM52W2S-TP	
AC UNO	AC SCARICO	DC UNO	DC SCARICO	AC	DC
11	11	14	14	27	21

Versione 4

138317 / Generato 2026/24 IT

PRODOTTO IN EUROPA

+43 512 52076

austria@stasto.eu

© STASTO Automation KG



www.stasto.com

Apri serie online

Pagina 2 / 3

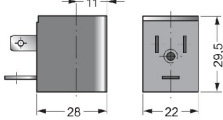

Bobine magnetiche

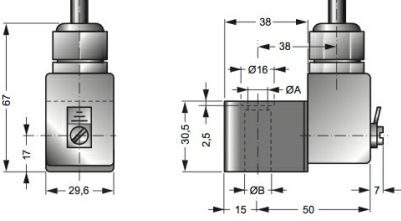
		Tensione	Grado di protezione	Assorbimento di potenza a 20°C	Tipo
		24VDC / 48V/50-60Hz	IP65	3W/5VA	C001-03
		24V/50-60Hz / 12VDC		5VA/3W	C001-04
		230V/50-60Hz		5VA	C001-22
		115V/50-60Hz		5VA	C001-23
		24VDC	Ex II 2G Ex mb IIC T5 Gb	3,0W	EPC02400
		24V/50-60Hz		3,2W	EPC02450
		110V/50-60Hz	Ex II 2D Ex mb tb IIIC T95°C IP66 Db	3,2W	EPC11050
		230V/50-60Hz		3,2W	EPC23050

Immagini non vincolanti

Con riserva di modifiche costruttive, dimensionali e dei materiali.

[Pneumatica](#) / [Valvole direzionali - elettriche / pneumatiche](#) / [Valvole 3/2 e 5/2 vie - NAMUR](#) / [Valvola 5/2 vie Serie NM](#)

