

5/2-Vägs magnetventil - pilotstyrd - NAMUR Serie NM52W

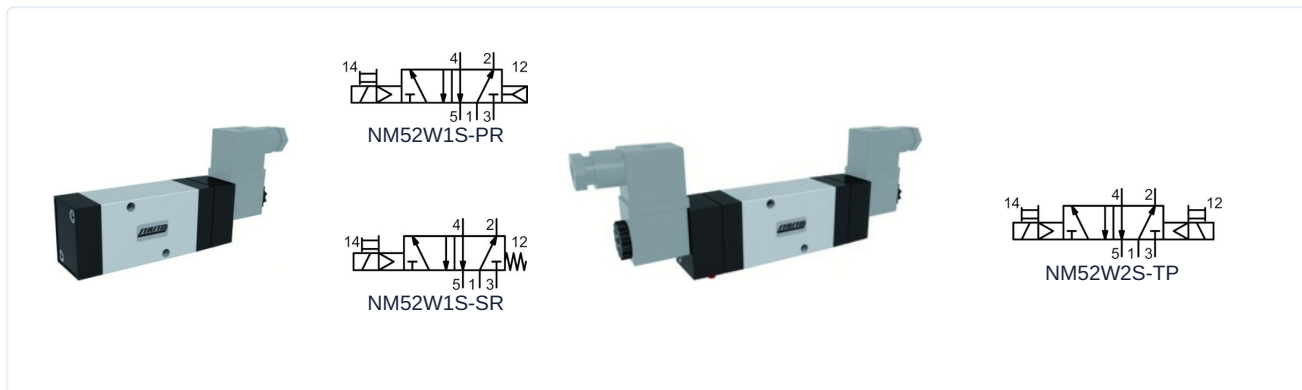

Konstruktionstyp	5/2-vägs magnetventil pilotstyrd, Manövrering elektrisk/intern styrluft, elektrisk/fjäder respektive elektrisk/elektrisk, Manuell nödbetjäning
Anslutning	G1/4" enligt ISO228/1
Material	Hus Aluminium, Slidventil Aluminium, Lock Plast, Tätningar NBR
Monteringssätt	via två fästskruvar enligt NAMUR-standard och VDI/VE 3845
Monteringsläge	valfri
Medium	filtrerad och oljad eller ooljad tryckluft
Medietemperatur	0...+40°C
Omgivningstemperatur	-10...+50°C

Elektriska data:

Spoltyp	Typ C001 (Standardspole), Kontaktbredd 22mm Typ EPC (ATEX-spole)
Elektrisk anslutning	Apparatuttag enligt industriform B Kabelgång M16x1,5; Spoltyp EPC med 3 m kabel (se eget datablad)
Standardspänning	230V/50-60Hz, 24V/50-60Hz / 12VDC, 24VDC / 48V/50-60Hz
Specialspänningar	115V/50-60Hz, ytterligare på förfrågan
Tillåten spänningsvariation	± 10%
Effektförbrukning	se tabell "Magnetspole"
Inkopplingsgrad	100% intermittensfri drift (kontinuerlig drift)
Kapslingsklass	IP65 enligt EN 60529 vid korrekt monterad apparatkontakt (Skydd mot damminträngning och spolvatten)

Anmärkningar:

Vid beställning ange spänning och strömtyp CAD-filer finns tillgängliga i STASTO Store på www.stasto.eu

Typkod

NM52W1S- SR	C001-	230V/50-60Hz
PR elektrisk/intern styrluft	C001 Standardspole	230V/50-60Hz
SR elektrisk/fjäder	EPCATEX-spole	115V/50-60Hz
		24V/50-60Hz
		24VDC
		12VDC



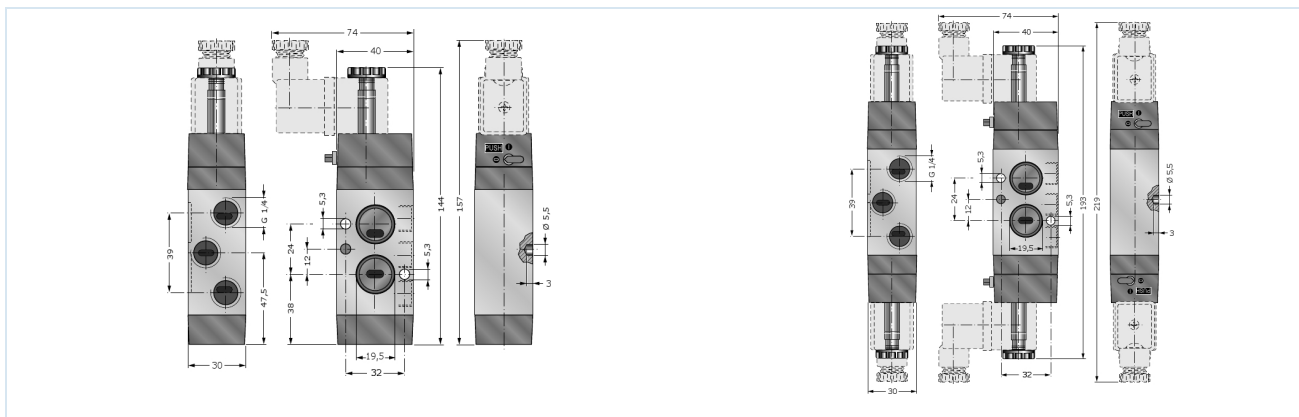

Nominell diameter DN [mm]	Tryckområde [bar]	Flöde [NI/min] *	Typ
8	2,5-10	1080	NM52W1S-SR
8	2,5-10	1080	NM52W1S-PR
8	1,5-10	1080	NM52W2S-TP

*Referenstryck 6bar, Referenstemperatur 20°C

Flödesdiagramm

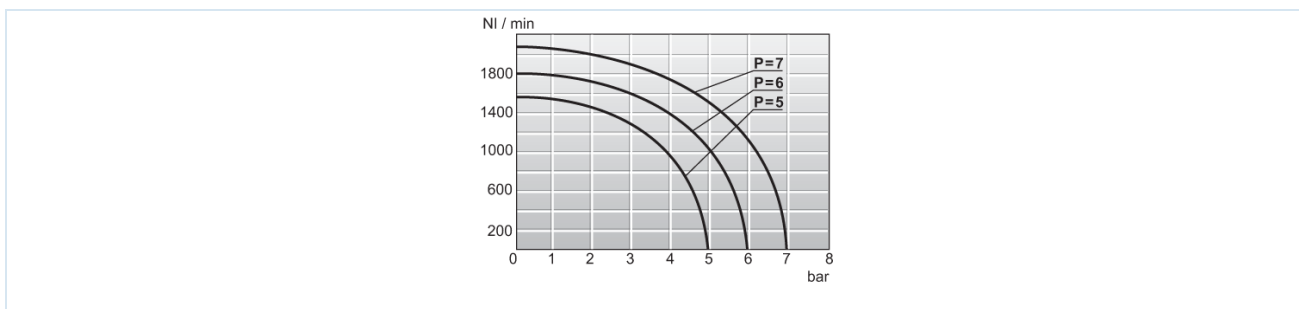

Omkopplingstid, nominell max. frekvens

Omkopplingstid [ms]								nominell max. frekvens [Hz]			
NM52W1S-SR				NM52W1S-PR				NM52W1S-SR		NM52W1S-PR	
AC INLASSUNG	AC AVSTÄNGD	DC INLASSUNG	DC AVSTÄNGD	AC INLASSUNG	AC AVSTÄNGD	DC INLASSUNG	DC AVSTÄNGD	AC	DC	AC	DC
19	35	21	46	18	33	21	44	11	11	16	13

Omkopplingstid [ms]					nominell max. frekvens [Hz]	
NM52W2S-TP					NM52W2S-TP	
AC INLASSUNG	AC AVSTÄNGD	DC INLASSUNG	DC AVSTÄNGD	AC	DC	
11	11	14	14	27	21	

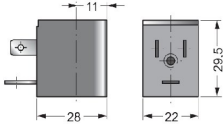
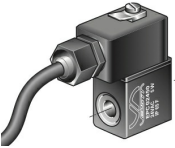
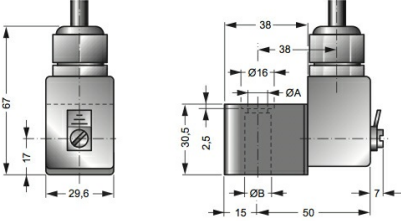

Magnetspoler

		Spänning	Kapslingsklass	Effektförbrukning vid 20°C	Typ
		24VDC / 48V/50-60Hz	IP65	3W/5VA	C001-03
		24V/50-60Hz / 12VDC		5VA/3W	C001-04
		230V/50-60Hz		5VA	C001-22
		115V/50-60Hz		5VA	C001-23
		24VDC	Ex II 2G Ex mb IIC T5 Gb	3,0W	EPC02400
		24V/50-60Hz		3,2W	EPC02450
		110V/50-60Hz	Ex II 2D Ex mb tb IIIC T95°C IP66 Db	3,2W	EPC11050
		230V/50-60Hz		3,2W	EPC23050

Bilderna är inte bindande

Rätt till konstruktions-, mått- och materialändringar förbehålles

Pneumatik / Riktningventiler – elektriska / pneumatiska / 3/2- 5/2-vägsventiler – NAMUR / 5/2-vägsventil Serie NM

