

# Trykkregulator med gjennomgående trykkforsyning G1/2"

## Serie Modul RE03-AT

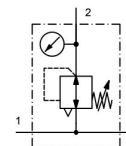

Konstruksjonstype	Trykkregulator med gjennomgående trykkforsyning og Sekundærlufting
Tilkobling	G1/2" i henhold til ISO228/1
Materialer	Hus Sinkstøpegods, Tetninger NBR, Fjærhette POM
Funksjon	Regulering av sekundærtrykket
Låsing	Trykkinnstillingen kan låses ved å trykke inn dreieknappen
Monteringsposisjon	valgfri
Medium	filtrert trykkluft
Mediatemperatur	0...+60°C, (med tilsvarende behandlet trykkluft -10...+60°C)
Omgivelsestemperatur	-10...+60°C
Inngangstrykk	maksimal 16bar
Reguleringsområder	0,1...3/0,2...6/0,5...10 og 0,5...16bar
Strømningsretning	er merket med en pil
Leveringsomfang	inkludert manometer



## Måltegning

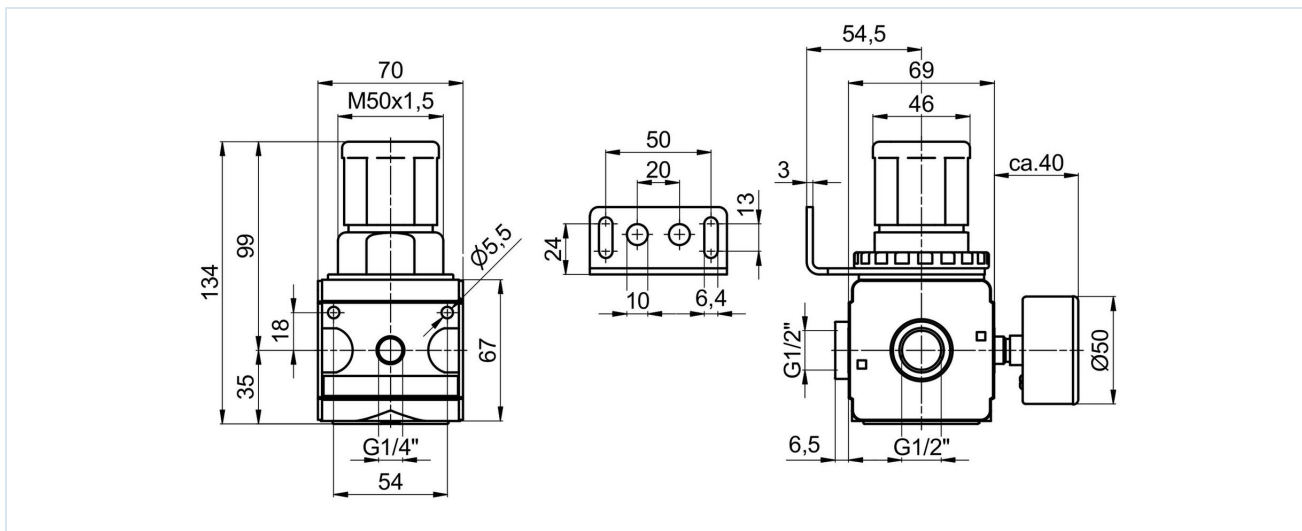

Tilkobling	Gjennomstrømning ved 6bar* [Nl/min]	Trykkområde [bar]	Vekt [ca. kg]	Type
G1/2"	5500	0,1...3	0,91	RE03-12-0,1/3-MA-AT
G1/2"	5500	0,2...6	0,91	RE03-12-0,2/6-MA-AT
G1/2"	5500	0,5...10	0,91	RE03-12-0,5/10-MA-AT
G1/2"	5500	0,5...16	0,91	RE03-12-0,5/16-MA-AT

\*Gjennomstrømningsverdier ved inngangstrykk på 8bar, utgangstrykk på 6bar og 1bar trykkfall

## Strømningsdiagramm for reguleringsområde 0,5...10 bar

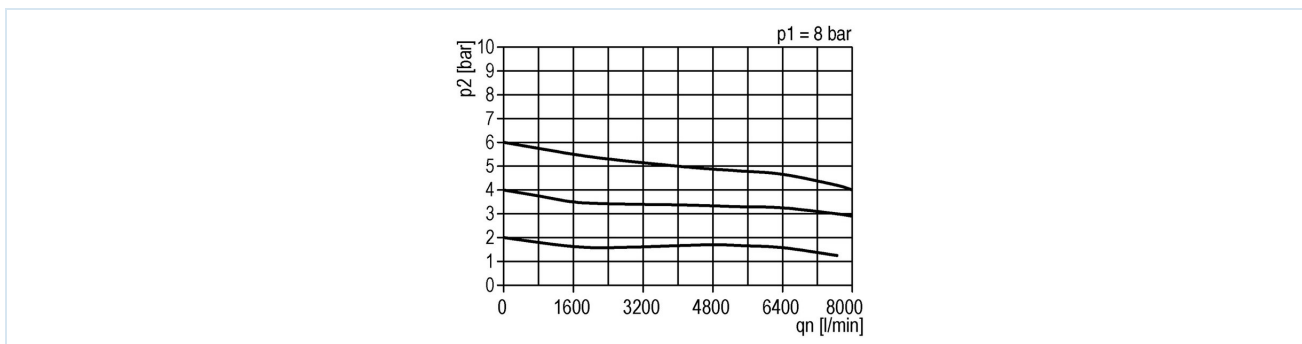

## Tilbehør

Betegnelse	Type
Halsmutter M50x1,5	MPN03-12/34
Holdevinkel med mutter M50x1,5	MMP03-12/34
Holdevinkel med 2 skruer	MMB03-12/34

Illustrasjoner er ikke bindende

Med forbehold om konstruksjons-, mål- og materialendringer

Pneumatikk / Trykkluftvedlikehold – trykkregulator, filter og smøreapparat / Vedlikeholdsenheter – serie Modul / Trykkregulator med gjennomgående trykkforsyning Serie Modul RE03-AT / [RE03-12-0,2/6-MA-AT] Trykkregulator med gjennomgående trykkforsyning RE03-12-0,2/6-MA-AT

Versjon 4

139307 / Generert 2026/23 NB

PRODUSERT I EUROPA

+43 512 52076

austria@stasto.eu

© STASTO Automation KG

www.stasto.com

Åpne serie på nett

Side 2 / 2

